

COLDKIT MATRIX]

Cámara Frigorífica Modular



MÁS TECNOLOGÍA | MÁS OPCIONES
MÁS DISEÑO | MÁS SEGURIDAD

...Más MATRIX



La cámara frigorífica modular con infinitas posibilidades

MATRIX es la cámara frigorífica creada especialmente para cubrir las necesidades de conservación y almacenamiento en frío más exigentes de hoteles, restaurantes, empresas de catering, comercios y cocinas industriales de gran volumen de producción.

Con un diseño único y un nivel de acabados sin competencia, MATRIX es la cámara frigorífica con más opciones de personalización del mercado, y pone a tu disposición una amplia gama de tamaños, espesores y accesorios.

Gracias a su diseño modular, MATRIX está preparada para evolucionar con tu negocio ya que podrás modificar tu cámara frigorífica y adaptarla a los cambios que requiere su negocio.

MEDIO AMBIENTE

MATRIX está fabricada con materiales que respetan el medio ambiente (aislamiento de poliuretano sin CFC's o HCFC's) producidos en modernas instalaciones con maquinaria de última generación que permite asegurar los mejores niveles de calidad, siendo energéticamente eficientes.

DISPONIBILIDAD INMEDIATA

Sabemos que tu negocio no puede esperar, por eso hemos implantado un sistema logístico descentralizado, con distintos centros de distribución que atienden de forma rápida y eficaz los pedidos de todos nuestros clientes. Por ello somos capaces de garantizar plazos de entrega cortos y fiables.

TE OFRECEMOS EL MEJOR SERVICIO

Nuestro amplio equipo de profesionales altamente cualificados puede asesorarte en todo momento y te acompaña en todas las fases de tu proyecto. Permanecemos a tu disposición para cualquier consulta o ayuda que necesites.





pág.

(04)

¿Qué es MATRIX?

pág.

(10)

Marcos y
Puertas

pág.

(14)

Paneles de
Suelo

pág.

(16)

Paneles Verticales
y de Techo

pág.

(20)

Paneles con
Ventana

pág.

(22)

Ángulos

pág.

(28)

Complementos y
Accesorios

¿Qué es MATRIX?

MATRIX es la **cámara frigorífica modular** más versátil del mercado y ha sido desarrollada para dar respuesta a las necesidades de conservación y congelación más exigentes en instalaciones de gran volumen, Tales como restaurantes y cocinas industriales, grandes hoteles y empresas de catering, entre otros.

La cámara frigorífica MATRIX ha sido fabricada con **materiales de la más alta calidad**, como nuestros paneles de Poliuretano (PUR) inyectado a alta presión sin CFC'S y HFC'S con una densidad de $40 \text{ kg/m}^3 \pm 2$, que cuentan con la clasificación B-s2,d0 de reacción al fuego (Euroclase Certificada por AFITI LICOF).

Asimismo, todos los componentes y accesorios que conforman la cámara MATRIX son fabricados con los mejores materiales, aportando y dotando a la cámara de un atractivo diseño, haciendo que su apariencia y estética sea sin igual.

ESTÉTICA Y CALIDAD

284 MODELOS STANDARD

FACILIDAD DE TRANSPORTE Y MONTAJE

PRECIO COMPETITIVO

BAJO CONSUMO

FÁCIL MANTENIMIENTO

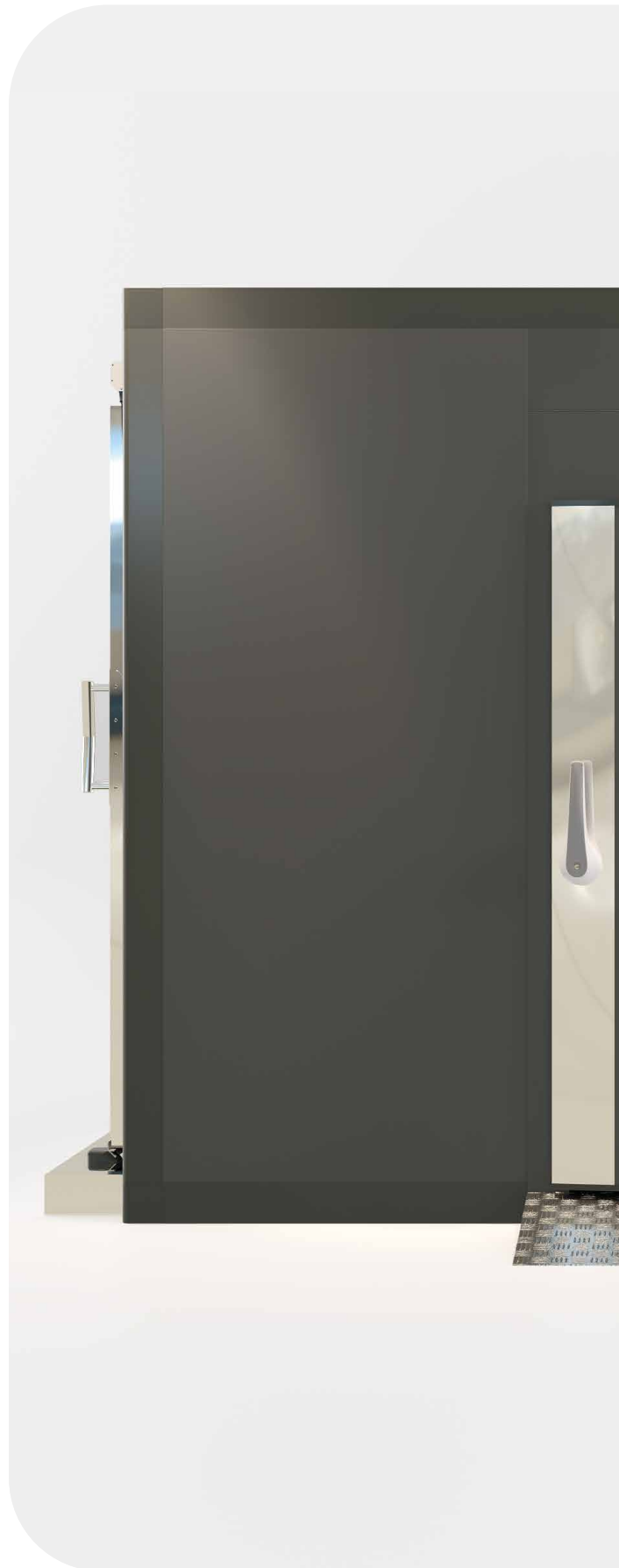



CÁMARA FRIGORÍFICA MODULAR

MODULARIDAD TOTAL

MATRIX se adapta a cualquier espacio y situación. Ha sido desarrollada con una modulación de 200 en 200 mm (altura, largo y ancho) creando una infinidad de posibles combinaciones. Su modularidad va más allá, permitiendo adicionar otra cámara Matrix o dividir la cámara en su interior para crear zonas diferenciadas, incluso en temperatura. Adaptándose así a las diferentes necesidades que le puedan surgir.

MAYOR FACILIDAD DE MONTAJE

MATRIX gracias a su montaje que se realiza desde el interior de la cámara y a sus sistemas de fijación a través de unión de ganchos insertados en los paneles, es instalada de forma rápida y sencilla, pudiendo ponerse en marcha en poco tiempo. Además, gracias a como son realizados sus paneles no necesitas realizar cortes en ellos.

DISEÑO PERSONALIZADO

MATRIX ha sido creada para que tú la diseñes a las necesidades de tu negocio. Elige entre diferentes espesores de paneles, y distintas medidas. Además, selecciona cómo quieres que sea, modelo estándar o quieres cambiar el revestimiento del panel.

Así mismo puedes personalizarla con nuestros diferentes accesorios: puertas pivotantes, de servicio o correderas, puertas con mirilla, paneles con ventanas, cortinas de lamas, rampas de acceso, data logger, entre otros. En los modelos con suelo, selecciona entre nuestras distintas opciones.

MATRIX cuenta entre sus componentes con rodapiés, perfiles sanitarios, válvulas de balance de presión, soluciones de iluminación (incluso dentro del perfil sanitario), control de temperatura...

Tu negocio tu MATRIX.

COLDKIT MATRIX] 60 85 1

Infinitas posibilidades

Las características técnicas de MATRIX la convierten en una cámara frigorífica única:

- Cuatro espesores de panel disponibles (60, 85, 105, 150 mm).
- Modulación de 200 mm en 200 mm.
- Acabado de los paneles de suelo con distintas opciones y calidades.
- Posibilidad de división interior y de adición de varias cámaras.
- Amplia gama de puertas pivotantes y correderas así como de ventanas.
- Máxima integración de los componentes para facilitar la limpieza (la resistencia eléctrica se encuentra en el interior de un perfil de PVC, el cual rodea el marco de la puerta).
- Amplia gama de accesorios que permiten responder a las normas sanitarias vigentes y personalizar el uso y las funciones de tu cámara MATRIX.

Además, tiene un acabado estético único que se caracteriza por:

- Color exterior gris basalto (RAL 7012).
- Acabado liso que facilita la limpieza.
- Puerta pivotante con acabado redondeado en el exterior, excepto en el modelo MATRIX 150 mm.
- Bisagras y cerradura perfectamente integradas en el conjunto de la cámara.



Disponibles en dos versiones: con y sin suelo



Configuración Standard



Configuración Standard sin Suelo

05 150

MM DE GROSOR DE PANEL



Accesorios

MATRIX cuenta con una amplia gama de accesorios que te permitirá, no solo personalizarla al máximo si no también sacarle el máximo partido a tu cámara frigorífica.

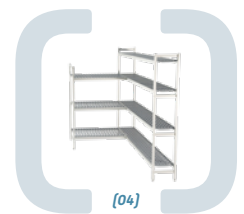
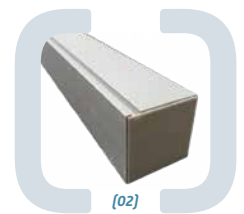
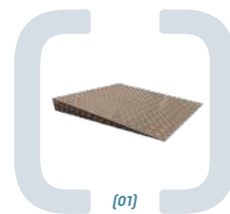

- [01] Rampa de acceso
- [02] Pisadera
- [03] Data Logger
- [04] Estantería modular



Sin Suelo - Configuraciones opcionales
[puerta corredera, cortina de lamas]



Configuraciones opcionales (ver a lo largo
del catálogo)

NOVEDAD

AHORA MATRIX ES AUN MEJOR

Lanzada al mercado en el año 2004, la cámara frigorífica MATRIX no ha dejado de evolucionar y adaptarse a las nuevas necesidades del mercado, manteniendo siempre intacta su esencia y características fundamentales.

En los últimos meses, hemos realizado un intenso trabajo de reingeniería y diseño para mejorar aún más si cabe las prestaciones de MATRIX reduciendo a la vez su impacto medioambiental.

Fruto de este esfuerzo, hemos conseguido dotar a nuestra cámara frigorífica de más opciones de personalización, más tecnología, mejor diseño y mayor seguridad.

NUEVO COLOR GRIS BASALTO

Más actual y alineado con las tendencias más vanguardistas en diseño y decoración de interiores y que dota a tu cámara frigorífica de más personalidad.



PUERTA PIVOTANTE

Puerta pivotante con un nuevo diseño que incluye una banda de acero inoxidable AISI 304 que dota a la cámara MATRIX de una apariencia más actual.



PUERTA CORREDERA Y GUÍA

La nueva puerta corredera de MATRIX cuenta con una banda y un tirador fabricados en acero inoxidable AISI 304 de altas prestaciones. Nueva guía de fácil y rápida instalación gracias a su montaje en clip.



NUEVO CIERRE

El nuevo cierre de MATRIX es más resistente y fiable. Cuenta con un diseño más atractivo e integrado con el conjunto de la cámara.



OPCIONES PARA SUELOS

Ahora puedes elegir entre más opciones de suelo MATRIX, incluyendo un suelo de aluminio antideslizante y un suelo en PVC ultrasensible para proteger el interior de tu cámara.



DATA LOGGER

Con este nuevo dispositivo, ahora podrás conocer y controlar en todo momento y desde cualquier lugar, las condiciones ambientales del interior de tu cámara MATRIX.



PUERTA DE CRISTAL

La nueva puerta de cristal de MATRIX para cámaras positivas combina las mejores prestaciones y avances tecnológicos con un diseño vanguardista que no deja a nadie indiferente.



VENTANA INTERACTIVA

Con solo tocar esta ventana desde el exterior, podrás encender la luz del interior de tu cámara frigorífica o abrir su puerta, entre otras posibilidades.



RAMPA DE ACCESO

La nueva y ligera rampa de acceso de MATRIX capaz de soportar hasta 800 kg de carga dinámica, cuenta con una estructura de acero galvanizado y está revestida en aluminio antideslizante.



REVESTIMIENTO INTERIOR PVC

Ahora podrás aplicar en los paneles un revestimiento de máxima resistencia para proteger el interior de tu cámara MATRIX frente a golpes y arañazos.



PUERTA SEMIENCASTRADA AUTOMÁTICA

La nueva puerta semiencastrada automática de MATRIX cuenta con sensores de apertura desde el exterior, una mirilla vía enrasada para el espesor de 60 mm y un embellecedor de aluminio perimetral.



PISADERA

Nueva pisadera fabricada en PVC inyectado que mejora la resistencia mecánica en comparación con los modelos anteriores.



Marcos y Puertas

MARCOS

Los marcos de toda la gama MATRIX son hechos del mismo modo que un panel. La cara exterior es de chapa de acero galvanizado lacado de 0,5 mm y la cara interior es hecha con la misma chapa.

Entre las dos chapas, se inyecta una espuma de poliuretano rígida de una densidad de 40+/- 2 kg/m². En el momento de la fabricación, se colocan cajas de plástico reforzado para su montaje (en el módulo de 200 mm o de 400 mm con los paneles verticales).

Los espesores son iguales al de los paneles verticales, es decir, 60, 85, 105 y 150 mm. El acabado garantiza el paso libre gracias a un perfil de PVC, que sirve al mismo tiempo de ruptura de corte térmico y alojamiento para resistencia de calefacción.

PUERTA PIVOTANTE

NOVEDAD

Las puertas pivotantes de MATRIX cuentan con un nuevo diseño que incluye una banda de acero inoxidable AISI 304 que dota a la cámara de una apariencia más actual.

Las puertas pivotantes para MATRIX 60, 85, 105 son convexas exceptuando las puertas de paso libre, 2200x1200 mm y 2200x1500 mm, cuya forma es plana. En el caso de MATRIX 150 todas las puertas pivotantes son planas.

Las puertas positivas convexas tienen un espesor de 80 mm, y las puertas negativas convexas cuentan con espesor de 140 mm. Las puertas positivas planas tienen un espesor de 60 mm y las puertas negativas planas cuentan con un espesor de 120 mm.

Todos los modelos cuentan con unas bisagras regulables en altura que facilitan la instalación y el ajuste de la puerta con la cámara, mejorando la estanqueidad del interior una vez cerrada la puerta. El mecanismo de cierre tiene cerradura con llave y un sistema de apertura interior «de puño».

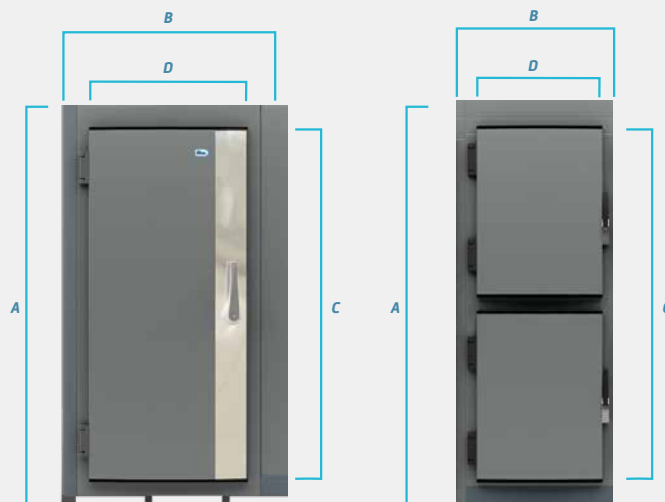

Puertas Pivotantes

DIMENSIONES DE LOS MARCOS DISPONIBLES

MATRIX 60 - 85 - 105		MATRIX 150	
Marco A x B	Paso Libre C x D	Marco A x B	Paso Libre C x D
2000 x 800	850 x 620*	2000 x 800	850 x 620*
2000 x 1000	850 x 700*	2030 x 800	1900 x 620**
2030 x 800	1900 x 620	2030 x 1200	1900 x 800**
2030 x 1000	1900 x 700	2030 x 1200	1900 x 950**
2030 x 1000	1900 x 800	2430 x 1600	2200 x 1200**
2030 x 1200	1900 x 800	2430 x 2000	2200 x 1500**
2030 x 1200	1900 x 800	-	-
2030 x 1200	1900 x 900	-	-
2430 x 1200	2200 x 1000	-	-
2430 x 1600	2200 x 1200**	-	-
2430 x 2000	2200 x 1500**	-	-

*2 gran apertura ** Estas puertas tienen topes planos, no redondos



Puerta Pivotante

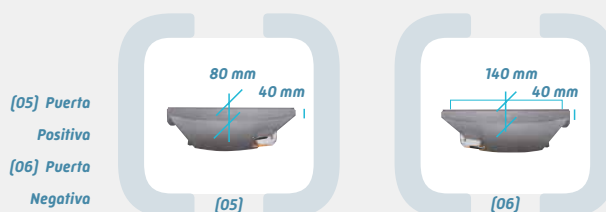

[05] Puerta Positiva
[06] Puerta Negativa

PUERTA CORREDERA

NOVEDAD

La nueva puerta corredera de MATRIX cuenta con una banda y un tirador, ambos fabricados en acero inoxidable AISI 304 de altas prestaciones y que dotan al conjunto de la cámara frigorífica de un diseño elegante y actual.

Para todos los modelos de cámaras con paneles de espesores de 60, 85, 105 y 150 mm la puerta corredera es plana. Para cámaras de temperatura positiva, el espesor de la puerta es de 85mm para paneles de espesores de 60, 85 y 105 mm, y para temperatura negativa el espesor de la puerta es de 120 mm para paneles con espesores de 85, 105, 150 mm.

Todos los modelos de puertas correderas cuentan con un nuevo rail fabricado en aluminio anodizado con tapa incorporada que ha sido diseñado para ser instalado de forma rápida y sencilla gracias a su montaje en clip, consiguiendo un ahorro significativo de tiempo frente a otras soluciones del mercado.

Medidas

MATRIX 60 - 85 - 105 - 150

Marco (min de ancho)	Paso libre
2030 x 1200 (2400)	1850 x 950
2430 x 1200 (2400)	2200 x 950
2430 x 1600 (2800)	2200 x 1200
2430 x 2000 (3600)	2200 x 1400
2430 x 2000 (3600)	2200 x 1600

PUERTAS EXPOSITORAS DE VIDRIO

Las cámaras también pueden ser equipadas con puertas expositoras para facilitar la selección de productos antes que se abra la cámara.

Estas puertas tienen chasis de PVC, vidrio templado de 4mm de grosor e incluyen un separador de 12 mm, así como resistencia en los topes de las puertas.

Se recomienda para temperaturas entre +2 °C y +20 °C, para ambientes con hasta 70 % de humedad relativa.

Estas puertas están disponibles en las medidas presentadas. Las cámaras frigoríficas con puertas expositoras pueden ser provistas también con estanterías interiores con inclinación múltiple, de color blanco food-safe. Las puertas pueden ser proporcionadas con apertura a la derecha o izquierda, de acuerdo con las necesidades del cliente, y disponen de retorno automático a la posición cerrada.

La iluminación estándar de estos conjuntos es hecha por lámparas fluorescentes, aunque también es posible en LED.



Puerta Corredera

Medidas

Puertas 595 x 1700 mm

Nº de Puertas	Dimensiones del conjunto A x H
1	675 x 1780
2	1285 x 1780
3	1895 x 1780
4	2505 x 1780
5	3115 x 1780
6	3725 x 1780

Puertas 750 x 1700 mm

Nº de Puertas	Dimensiones del conjunto A x H
1	830 x 1780
2	1595 x 1780
3	2360 x 1780
4	3125 x 1780
5	3890 x 1780
6	4655 x 1780



[07]



[08]



[09]

[07] Puertas Expositoras de Vidrio

[08] Estantería Interior inclinación múltiple

[09] Retorno automático a la posición cerrada

PUERTA SEMIENCASTRADA AUTOMÁTICA

NOVEDAD

La nueva puerta semiencastrada automática de MATRIX cuenta con sensores de apertura desde el exterior para pies, manos o ambos, facilitando el acceso a la cámara mientras se carga mercancía. Así mismo, cuenta con una mirilla vía enrasada para el espesor de 60 mm y un embellecedor de aluminio perimetral.



Puerta encastrada automática

PUERTA DE CRISTAL

NOVEDAD

La nueva puerta de cristal MATRIX para cámaras con temperaturas positivas combina las mejores prestaciones y avances tecnológicos con un diseño vanguardista que no deja indiferente.

Está equipada con un controlador integrado de temperatura y humedad y un sensor táctil interactivo que permite regular la intensidad lumínica del interior de la cámara.



Puerta de cristal



NUEVO CIERRE

NOVEDAD

El nuevo cierre de MATRIX es más resistente y fiable. Cuenta con un diseño más atractivo e integrado con el conjunto de la cámara.

Este innovador cierre no solo ofrece una mayor durabilidad, asegurando un rendimiento óptimo en condiciones exigentes, si no que también añade un toque de elegancia y modernidad a la MATRIX.



Paneles de Suelo

Los paneles modulares de suelo MATRIX están hechos de poliuretano rígido, libres de CFC's y HCFC's. Te ofrecemos varias versiones de suelo dependiendo de la resistencia que debe tener para el uso previsto, tanto para cargas de servicio convencionales como reforzadas, como también para cargas de servicio más grandes.

En el caso de las cámaras MATRIX 60, 85 y 105, el panel de suelo tiene un espesor de 85 mm en módulos de 200 mm de ancho. Sin embargo, para las cámaras MATRIX 150 el panel de suelo es de 150 mm de espesor, teniendo los módulos 400 mm de ancho.



PANEL DE SUELO REFORZADO

Este panel de suelo es recomendado para cargas de servicio convencionales. Está fabricado en contrachapado (CTBX) de 10 mm, revestido con resina fenólica antideslizante de color marrón. El material utilizado en la fábrica es madera de abedul finlandés.



[10]

PANEL DE SUELO SUPER REFORZADO

NOVEDAD

Se trata de un suelo bicapa fabricado con una base en madera de 6 mm de espesor y una superficie de aluminio antideslizante con relieve en damero de 3 mm de espesor. Por su diseño, composición y características, con la utilización de este suelo estarás dotando a tu cámara MATRIX de la máxima seguridad y resistencia sin renunciar al mejor diseño y apariencia.

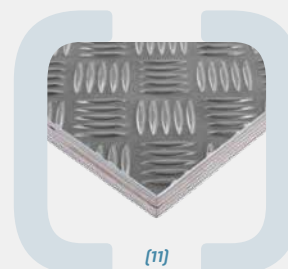

[11]

DIMENSIONES DE PANELES SEGÚN GROSOR (MM)

Dimensiones						
Dimensiones (ancho en mm)						
MATRIX 60 - 85 - 105						
MATRIX 150						
mm	400	600	800	1000	1200	
800						
1000						
1200						
1400						
1600						
1800						
2000						
2200						
2400						
2600						
2800						
3000						

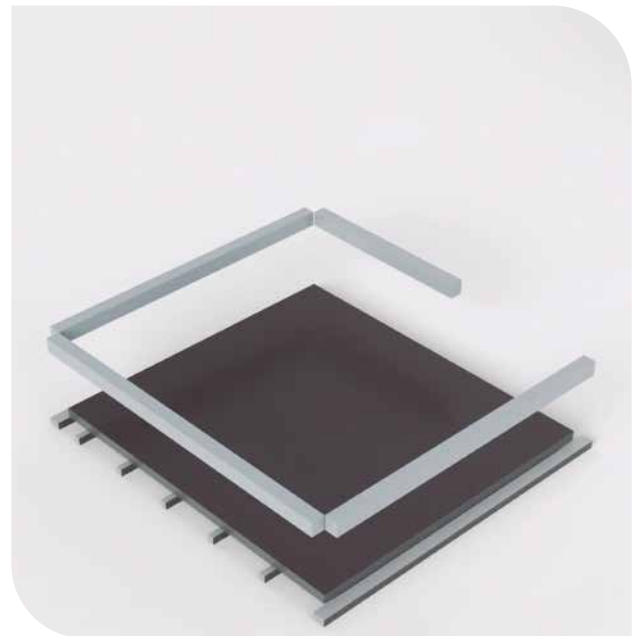

PANEL DE SUELO EN PVC DE ALTA RESISTENCIA

NOVEDAD

Nuevo suelo en PVC de alta resistencia que protege tu cámara MATRIX frente a golpes y arañazos a la vez que le dota de un bonito acabado. Gracias a su composición, que ofrece una elevada protección frente a la corrosión, este suelo mantiene su apariencia estética durante mucho más tiempo.



[12]

- [10] Reforzado
- [11] Super Reforzado
- [12] PVC de alta Resistencia



Paneles Verticales y de Techo

PARÁMETROS DE CÁLCULO

La conductividad térmica, expresada en W/mK o $W/m^{\circ}C$, es la cantidad de energía (en watts), que atraviesa una superficie de $1 m^2$ y de $1 m$ de espesor, en función de la diferencia de temperatura entre cada una de las caras (k o $^{\circ}C$). En cuanto al aislamiento de poliuretano, es necesario conocer el primer parámetro. Para el efecto, es necesario realizar una medición en laboratorio, conforme a las normas vigentes en muestras tomadas de los productos fabricados en la propia fábrica.

	Valor	
MATRIX 60	0,37	$W/m^2 \cdot ^{\circ}C$
MATRIX 85	0,26	$W/m^2 \cdot ^{\circ}C$
MATRIX 105	0,21	$W/m^2 \cdot ^{\circ}C$
MATRIX 150	0,15	$W/m^2 \cdot ^{\circ}C$

La transmisión térmica K o U , expresada en $W/m^2 K$ o $^{\circ}C$, suma la resistencia térmica de cada camada de material que compone el panel, y las resistencias de intercambio superficial interiores y exteriores. El valor para los paneles MATRIX es el siguiente:

PANELES (VERTICALES Y DE TECHO)

Los paneles modulares verticales y de techo MATRIX son fabricados en poliuretano inyectado a gran presión, libres de CFC's y HCFC's. En la gama de paneles verticales y de techo MATRIX ponemos a su disposición 4 espesores, en función de las necesidades frigoríficas del cliente: 60, 85, 105 y 150 mm.

Los intervalos de temperatura interiores del recinto, así como las aplicaciones recomendadas para cada espesor de panel van de $+8^{\circ}$ hasta -40° .

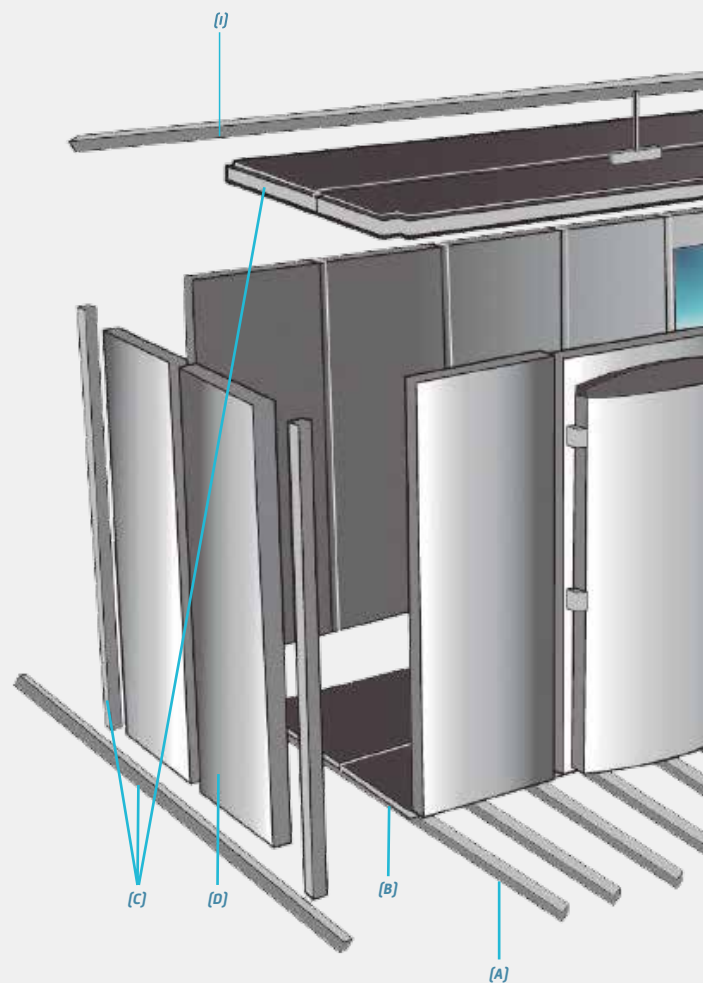

- (A) Perfil de Vacío Sanitario
- (B) Panel de Suelo
- (C) Ángulos redondeados (Verticales / Techo y Suelo)
- (D) Panel Vertical
- (E) Puerta
- (F) Panel con Ventana
- (G) Panel de Techo
- (H) Cintura de Suelo
- (I) Soporte de Techo (Opcional/Autoportante)

Cada uno de los paneles tiene los módulos siguientes, expresados en metros, para adaptarse correctamente a la configuración del espacio reservado a la cámara frigorífica.

Los módulos de los paneles verticales y de techo **MATRIX 60, 85 y 105 son de 200 mm** de altura y ancho y **MATRIX 150** son de **400 mm** de altura y ancho.

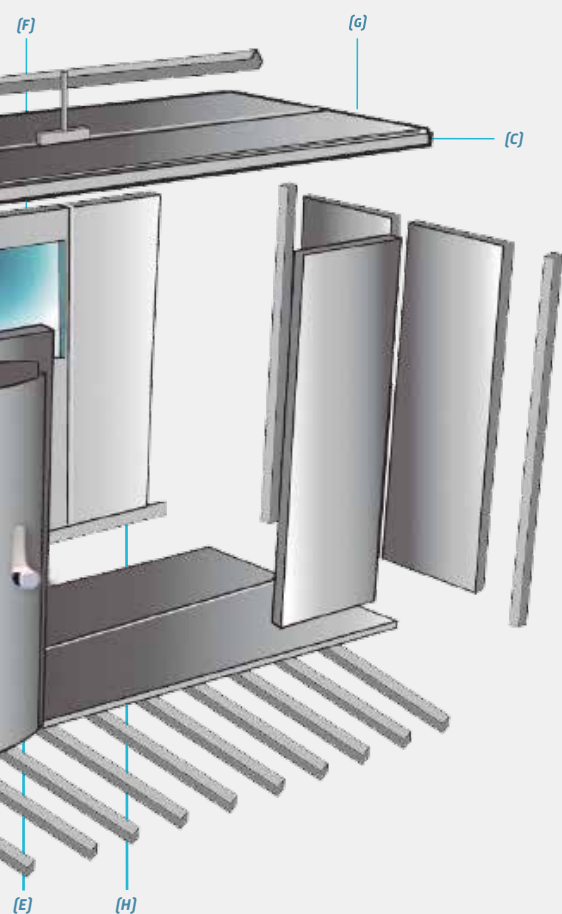

REVESTIMIENTO DE LOS PANELES

En su configuración estándar, los paneles que conforman la cámara frigorífica MATRIX cuentan con los siguientes revestimientos:

- Cara exterior: revestimiento fabricado en chapa de acero galvanizado prelacado con barniz de poliéster de 25 micras. Color gris basalto referencia RAL 7012, con grosor de 0,50 mm y película de protección de polietileno
- Cara interior: revestimiento fabricado en chapa de acero galvanizado prelacado con barniz de poliéster de 25 micras. Color blanco referencia RAL 1006, con grosor de 0,50 mm y película de protección de polietileno.

OPCIONES DE REVESTIMIENTO INTERIOR Y EXTERIOR DE PANELES

Además de los revestimientos blanco y gris basalto que se utilizan en la configuración estándar, te ofrecemos un revestimiento liso en acero inoxidable fabricado con chapa de acero inoxidable AISI304 cepillado. Su grosor es de 0,60 mm y está protegido por una película de polietileno.

De esta forma, seleccionando una opción para el interior y otra para el exterior de entre las tres opciones de revestimiento que te ofrecemos, tienes hasta seis combinaciones distintas para tu MATRIX:

- Interior Blanco / Exterior Gris Basalto
- Interior Blanco / Exterior Blanco
- Interior Blanco / Exterior Acero Inoxidable
- Interior Acero Inoxidable / Exterior Gris Basalto
- Interior Acero Inoxidable / Exterior Blanco
- Interior Acero Inoxidable / Exterior Acero Inoxidable

NOVEDAD

Adicionalmente, ahora te ofrecemos la posibilidad de incluir en la cara interna de los paneles de tu cámara un revestimiento en PVC de alta resistencia que protege el interior de tu MATRIX frente a golpes y arañazos. Tú decides a qué altura lo sitúas y qué ancho tiene este revestimiento especial, puesto que puede ser aplicado en la totalidad del panel o solo en una sección específica del mismo. Al tratarse de una banda integrada en el propio panel desde fábrica, permanece inalterada en el tiempo y no requiere de un mantenimiento especial.



Revestimiento interior de PVC

Espesor			
MATRIX 60 - 85 - 105		MATRIX 150	
Ancho	Altura	Ancho	Altura
-	2000	-	2000
-	2200	-	-
-	2400	-	2400
400	2600	400	-
600	2800	-	2800
800	3000	800	-
1000	3200	-	3200
1200	3400	1200	-
-	3600	-	3600
-	3800	-	-
-	4000	-	4000

MONTAJE DE PANELES

Todos los paneles verticales y de techo están equipados en el momento de fabricación con cajas de plástico universales equipadas con gancho y eje (modelo patentado), para adaptarse a la modulación de 200 mm (400 mm para MATRIX 150). Además, para garantizar una combinación perfecta de sistemas de montaje, los moldes utilizados durante el proceso de fabricación han sido diseñados para el posicionamiento exacto de las cajas de conexión.

Los paneles verticales y de techo MATRIX 150 tienen la particularidad de garantizar la continuidad del aislamiento. En la unión entre los dos paneles, así como entre paneles y ángulos, durante el montaje se debe poner un llenado de polietileno proporcionado con la cámara. Para mantenerlos en su lugar, deberán aplicarse gotas de silicona.

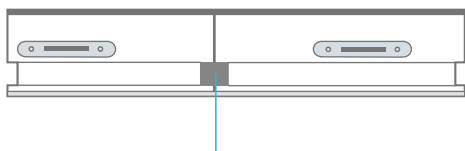

MATRIX 150: Aislamiento de 30x20 mm entre 2 paneles

MÉTODO DE MONTAJE

Cada una de las cajas tiene un conjunto gancho y eje. Además, es necesario subrayar la unión adhesiva de polietileno gris colocada en la parte lateral de cada caja. Cuando se cierra, permite que los paneles se queden comprimidos para garantizar una estanqueidad perfecta. Para efectuar la instalación, basta girar 45° la llave hexagonal previamente insertada en la ranura para ese propósito.

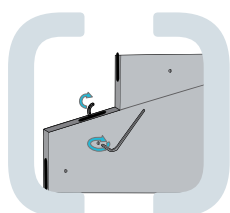
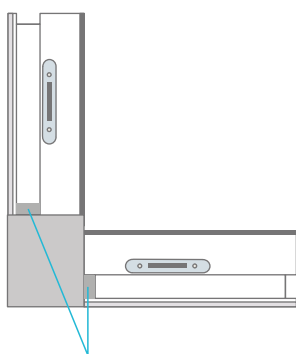

MATRIX 150: Aislamiento de 30x10 mm entre paneles y ángulos

Datos Técnicos

Paneles verticales y de techo				
	MATRIX 60	MATRIX 85	MATRIX 105	MATRIX 150
Coefficiente de conductividad	0,37 W/m ² . °C	0,26 W/m ² . °C	0,21 W/m ² . °C	0,15 W/m ² . °C
ΔT de temperatura habitual (Q) para pérdida de calor 13 W/m ²	35 °C	50 °C	60 °C	85 °C
Resistencia a la tracción perpendicular frontal. Conforme UNE 41950-94	0,12 N/mm ²			
Estabilidad dimensional. Conforme UNE 41950-94. Después de 24 h at 80 °C. Después de 24 h at -20 °C.	0,5 % en volumen 0,2 % en volumen			

CARACTERÍSTICAS TÉRMICAS Y FÍSICAS

- El coeficiente de conductividad térmica del poliuretano, en conformidad con la normativa DIN 52612 es igual a: 0,0228 W/m°C.
- Del mismo modo, la densidad de poliuretano, en conformidad con la normativa UNE 92235 es igual a: 40 +/- 2 kg/m³.
- La resistencia a la compresión, en conformidad con la normativa UNE 92334 es igual a: 0,15 N/mm².

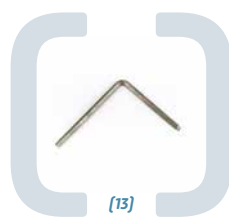

[13]



[14]



[15]

[13] Llave

[14] Caja macho + caja hembra

[15] Conjunto

DIMENSIONES DISPONIBLES

A continuación, te mostramos las distintas combinaciones de grosor, longitud y altura disponibles para los paneles verticales y de techo de MATRIX.

Dimensiones					
Dimensiones (ancho en mm)					
MATRIX 60 - 85 - 105					
mm	400	600	800	1000	1200
200					
400					
600					
800					
1000					
1200					
1400					
1600					
1800					
2000					
2200					
2400					
2600					
2800					
3000					
3200					
3400					
3600					
3800					
4000					

Dimensiones			
Dimensiones (ancho en mm)			
MATRIX 150			
mm	400	800	1200
400			
800			
1200			
1600			
2000			
2400			
2800			
3200			
3600			
4000			

Dimensiones			
Dimensiones (ancho en mm)			
SOBREPUERTA (Bandeaux)			
mm	400	800	1200
400			
800			
1200			
1600			
2000			
2400			



Paneles con Ventana

PANEL CON VENTANA ESTÁNDAR

MATRIX 60 y MATRIX 85 ofrece la posibilidad de incluir en el panel de 1200 mm de ancho un cristal nivelado en ambos lados y del mismo grosor exacto del panel (60 mm o 85 mm). Este cristal está formado por 2 vidrios de 6 mm unidos sobre un perfil de aluminio. El vacío producido en el momento de la adhesión garantiza la estabilidad entre los vidrios, así como la perfecta estanqueidad en la masa de silicona para evitar cualquier riesgo de condensación.



NUEVO PANEL CON VENTANA TÁCTIL INTERACTIVA

NOVEDAD

MATRIX 60 te ofrece la posibilidad de incluir un panel con esta revolucionaria ventana que, no solo te facilita visualizar el interior de tu cámara frigorífica, si no que permite que con solo tocarla desde el exterior, puedas encender la luz del interior, o abrir su puerta, entre otras posibilidades. Cuenta con un marco embellecedor perimetral fabricado en aluminio y está disponible únicamente para paneles de 60 mm de grosor en cámaras de temperatura positiva.

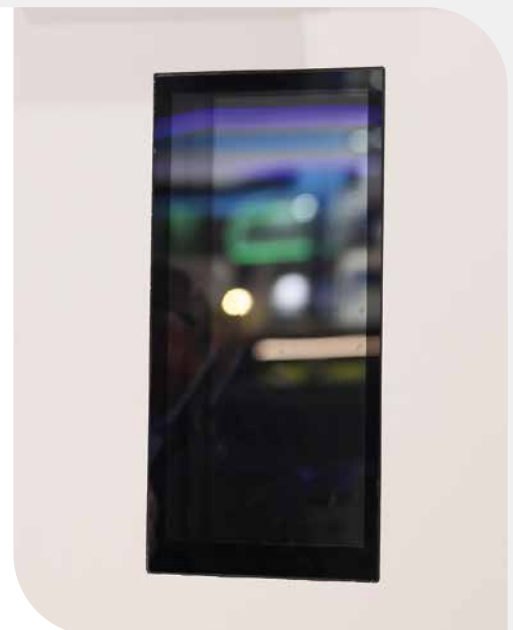



Medidas

H = 2000

MODELO	A	B	C	D
1	1200	800	800	200
2	1200	800	1200	200
3	1200	800	1200	400
4	1200	800	1600	200

H = 2200

MODELO	A	B	C	D
1	1200	800	800	400
2	1200	800	1200	200
3	1200	800	1200	500
4	1200	800	1600	300

H = 2400

MODELO	A	B	C	D
1	1200	800	800	600
2	1200	800	1200	400
3	1200	800	1200	600
4	1200	800	1600	400

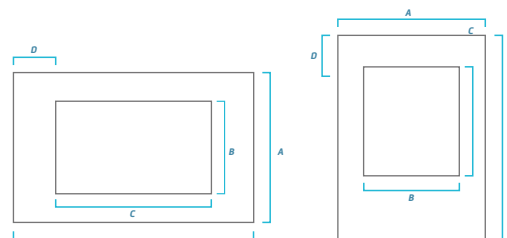

Ángulos

Las cámaras modulares **MATRIX 60, 85 y 105** pueden ser instaladas con o sin panel de suelo, dependiendo del uso al que el equipamiento se destina (conservación, congelación, etc.).

El uso de la cámara **MATRIX 150** está previsto para temperaturas negativas y, por tanto, **será siempre instalada con suelo.**

De este modo, los diseños siguientes representan cada una de las alternativas posibles en el montaje de las distintas cámaras.

TIPOS DE ÁNGULOS



[16] Ángulo de Ligación Interior

CREMALLERA DE SUELO

El refuerzo del suelo consiste en un perfil de PVC con altura única de 30mm y anchos: 60 mm, 85 mm, 105 mm, respectivamente para la MATRIX de 60, 85, 105. Este refuerzo es normalmente indicado para las cámaras sin suelo, para fijar los paneles verticales. En este caso, se fija con la ayuda de tornillos incluidos en los kits de montaje, directamente en el piso, en el lugar donde se va a montar la cámara frigorífica. Se utiliza también en la vertical y horizontal en el caso de las cámaras MATRIX 60, 85 y 105, cuyas paredes se fijan sobre un muro de materiales tradicionales. Su denominación es el ángulo de tipo G, H y J.

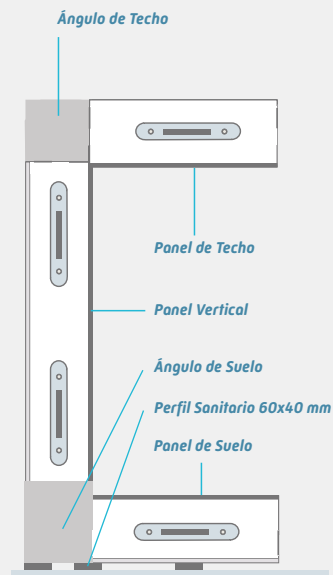
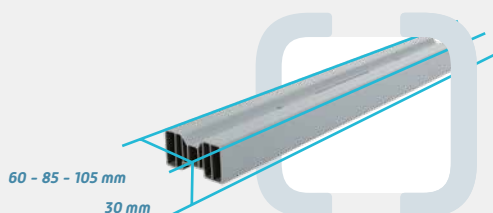

MATRIX 60, 85 e 105 - CON SUELO

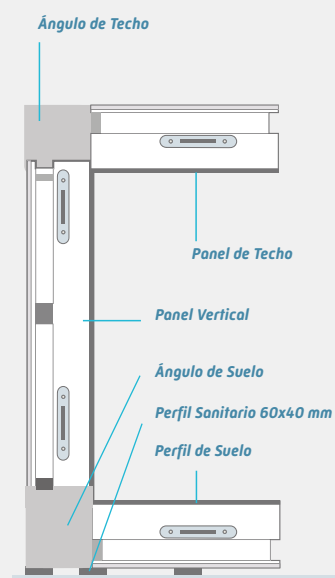

MATRIX 150 - CON SUELO

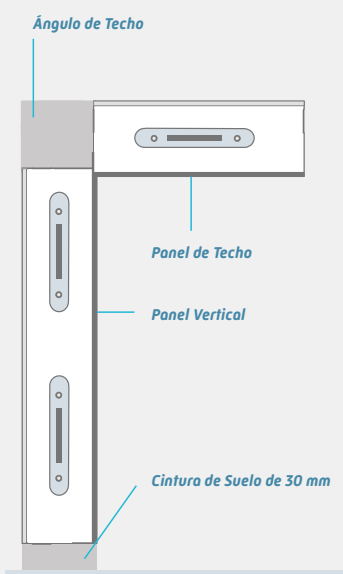

MATRIX 60, 85 y 105 - SIN SUELO



CINTURA DE SUELO AISLADA

Se trata de un principio de montaje sin paneles de suelo, utilizables únicamente en el caso del suelo de hormigón aislado. El montaje se hace del siguiente modo:

1. Se coloca sobre el hormigón los refuerzos de suelo de 30 mm correspondientes al perímetro de la cámara (a excepción de los espacios libres para el pasaje en las puertas). Se fijan en el suelo a través de palos de plástico y un tornillo, ambos incluidos en el kit de montaje.
2. Después, se encajan las cinturas aisladas, utilizando levas de las cajas en los ejes de las cinturas de 30mm. Para eso se debe utilizar la llave de maniobra incluida en el kit de montaje.
3. De seguido se montan los paneles verticales a través de la unión de las cajas en la cintura aislada, de acuerdo con el mismo principio. Estas cinturas existen para cada espesor de paneles, 60, 85, 105 y 150 mm, y en tres alturas: 180, 200 y 240 mm.

APOYO DE SUELO AISLADO

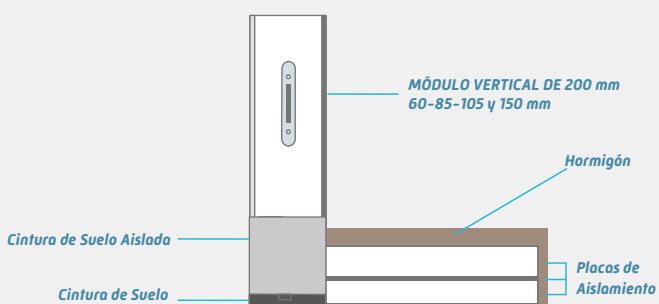

UTILIZACIÓN Y TIPOS DE ÁNGULOS

Para los tipos **E** y **A**, en la **MATRIX 105** y **150**, la diferencia es la dirección: Izquierda para el tipo A y derecha para el tipo E.

PLANOS EN PLANTA

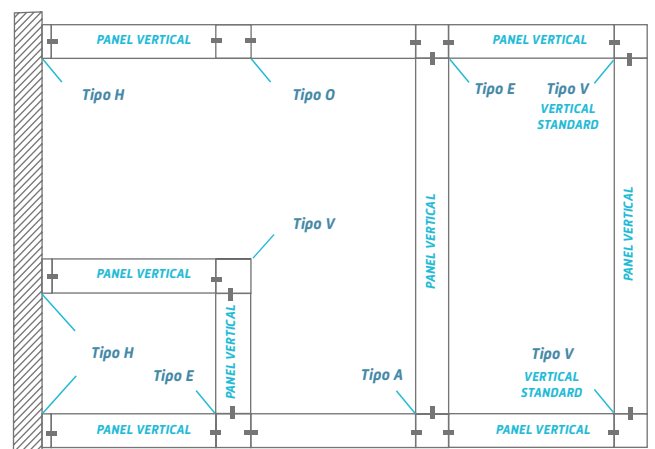

PLANTA

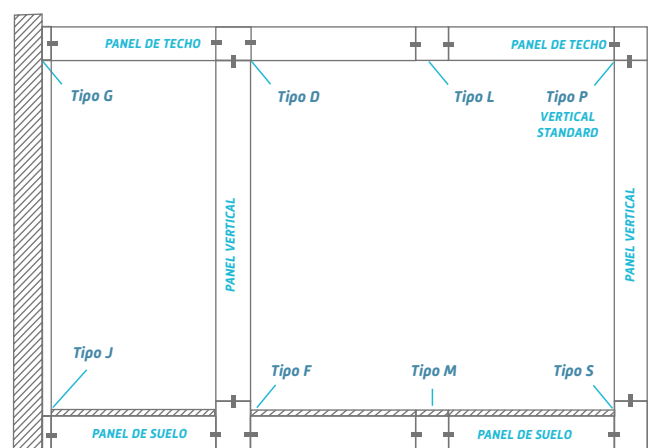

ÁNGULO VERTICAL Y DE TECHO

Todos los ángulos verticales y de techo MATRIX se encuentran disponibles en los siguientes largos (sus anchos serán iguales a los modelos MATRIX seleccionado 60, 85, 105 o 150 mm).

MATRIX 60

Hecho en PVC de color gris RAL 7012 con una sección cuadrada de 60x60 mm, no inyectado con poliuretano.

El ángulo vertical exterior es redondeado para facilitar su limpieza y tiene dos caras para fijación con los paneles verticales. Utilizado para las versiones:

Blanco/Gris, Acero inoxidable/Gris, Acero inoxidable/Acero inoxidable, Blanco/Acero inoxidable y Blanco/Blanco.

Para todas las demás versiones con revestimiento **Blanco/Blanco y Acero inoxidable/Blanco**, así como los ángulos de techo 3 vías Tipo E y D y de 2 vías L e O (para cámaras unidas), se utiliza un perfil de PVC de sección cuadrada 60x60 mm, de color Blanco o Gris no inyectado con poliuretano.

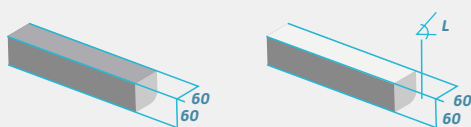

2 vías		3 vías	
TECHO	VERTICALES	TECHO	VERTICALES
800	1630	800	1630
885	1715	1000	1715
1000	1800	1200	1800
1085	2000	1400	2000
1200	2030	1600	2030
1285	2115	1800	2115
1400	2200	2000	2200
1485	2230	2200	2230
1600	2315	2400	2315
1800	2400	2600	2400
2000	2430	3000	2430
2200	2515	3200	2515
2400	2630	-	2630
2600	2715	-	2715
2800	2830	-	2830
3000	2915	-	2915
3200	3030	-	3030
-	3115	-	3115
-	3320	-	3230
-	3315	-	3315

MATRIX 85

Hecho en PVC de color gris RAL 7012 con una sección cuadrada de 85x85 mm, inyectado con poliuretano. El ángulo vertical exterior es redondeado para facilitar su limpieza y tiene dos caras para fijación con los paneles verticales. Utilizado para las versiones revestidas con Blanco/Gris y Acero inoxidable/Gris.

Para las versiones con revestimiento Blanco/Blanco y Acero inoxidable/Blanco, así como los ángulos de techo 3 vías Tipo E y D y de 2 vías L e O (para cámaras unidas), se utiliza un perfil de PVC de sección cuadrada 85x85 mm, de color Blanco o Gris inyectado con poliuretano.

Para las restantes versiones con revestimiento Blanco/Blanco y Acero inoxidable/Blanco, con 2 o 3 direcciones, los ángulos de sección cuadrada de 85x85 mm con chapa de acero inoxidable unido con un perfil de plástico inyectado con poliuretano.

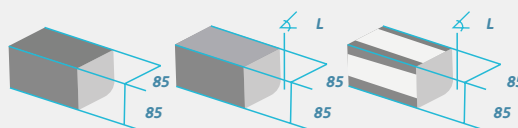

2 vías		3 vías	
TECHO	VERTICALES	TECHO	VERTICALES
800	1600	800	1600
885	1630	1000	1630
1000	1715	1200	1715
1085	1800	1400	1800
1200	2000	1600	2000
1285	2030	1800	2030
1400	2115	2000	2115
1485	2200	2200	2200
1600	2230	2400	2230
1800	2315	2600	2315
2000	2400	2800	2400
2200	2430	3000	2430
2400	2515	3200	2515
2600	2630	-	2630
2800	2715	-	2715
3000	2830	-	2830
3200	2915	-	-
-	3030	-	-
-	3115	-	-

MATRIX 105

Hecho en PVC de color gris RAL 7012 con una sección cuadrada de 105x105 mm, inyectado con poliuretano. El ángulo vertical exterior es redondeado para facilitar su limpieza. Tiene dos ejes de dos caras para la fijación con los paneles verticales. Este ángulo se utiliza para las versiones con revestimiento Blanco/Gris y Acero inoxidable/Gris.

Para las versiones con revestimiento Blanco/Blanco y Acero inoxidable/Blanco, así como los ángulos de techo de 3 vías Tipo E + A (derecho e izquierdo) y D, y de 2 vías Tipo L y O (para cámaras unidas), se trata de un perfil de PVC de sección cuadrada 105x105 mm, de color Blanco o Gris, inyectado con poliuretano.

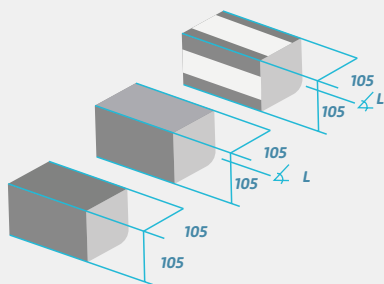

2 vías		3 vías	
TECHO	VERTICALES	TECHO	VERTICALES
800	1600	800	1600
885	1630	1000	1630
1000	1715	1200	1715
1085	1800	1400	1800
1200	2000	1600	2000
1285	2030	1800	2030
1400	2115	2000	2115
1485	2200	2200	2200
1600	2230	2400	2230
1800	2315	2600	2315
2000	2400	2800	2400
2200	2430	3000	2430
2400	2515	3200	2515
2600	2630	-	2630
2800	2715	-	2715
3000	2830	-	2830
3200	2915	-	2915
-	3030	-	3030
-	3115	-	3115

MATRIX 150

Para las demás versiones con revestimiento **Acero inoxidable/Acero inoxidable y Blanco/Acero inoxidable**, con 2 o 3 vías, se utiliza el ángulo de sección cuadrada de 105x105 mm hecho en chapa de acero inoxidable con un de plástico inyectado con poliuretano.

Este ángulo tiene una sección cuadrada de 150x150 mm y es hecho con chapa de acero inoxidable o prelacado (dependiendo del revestimiento interior y exterior de los paneles) unido con un perfil de plástico e inyectado con poliuretano. Existe en 2 vías para las cámaras estándar, en 2 vías de Tipo L y O, o en 3 vías de Tipo E y D, para las cámaras unidas.

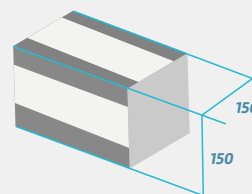

2 vías		3 vías	
TECHO	VERTICALES	TECHO	VERTICALES
800	1630	800	1630
950	1750	1200	1750
1200	1780	1600	1780
1350	2180	2000	2180
1600	2330	2400	2330
1750	2580	2800	2580
2000	2730	3200	2730
2150	2980	-	2980
2400	3130	-	3130
2800	-	-	-
3200	-	-	-

ÁNGULO DE SUELO

Los ángulos de suelo de MATRIX están disponibles en las medidas siguientes:

MATRIX 60

El ángulo de suelo MATRIX 60 es estándar y tiene 2 o 3 vías. Es hecho en PVC y tiene una sección rectangular de 115x60 mm inyectado con poliuretano.

- **GRIS RAL 7012** para las versiones Blanco/Gris, Acero inoxidable/Gris, Blanco/Acero inoxidable, Acero inoxidable/Acero inoxidable.
- **BLANCO** para las versiones Blanco/Blanco y Acero inoxidable/Blanco.

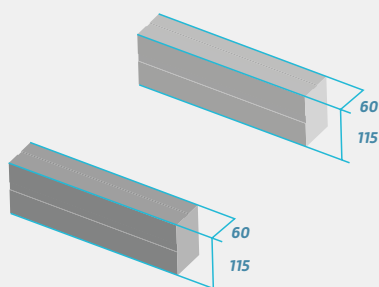

MATRIX 85

El ángulo de suelo MATRIX 85 es estándar y tiene 2 o 3 vías. Es hecho en PVC y tiene una sección rectangular de 115x85 mm inyectado con poliuretano, con dos colores dependiendo del revestimiento de la cámara:

- **GRIS RAL 7012** para las versiones **Blanco/Gris, Acero inoxidable/Gris, Acero inoxidable/Acero inoxidable y Blanco/Acero inoxidable.**
- **Blanco** para las versiones **Blanco/Blanco y Acero inoxidable/Blanco.**

Para las versiones de revestimiento Acero inoxidable/Acero inoxidable y Blanco/Acero inoxidable. El ángulo de sección rectangular de 115x85 mm es hecho en chapa de acero inoxidable unido con 1 perfil de plástico que a su vez garantiza el aislamiento térmico, inyectado con poliuretano.

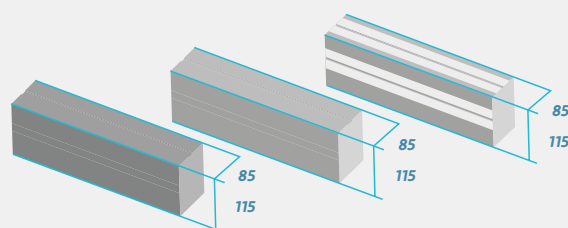

Dimensiones

		Matrix 60	Matrix 85	Matrix 105	Matrix 105		
LONGITUD	ALTURA	ANCHO			LONGITUD	ALTURA	ANCHO
400	115	60	85	105	400	180	150
600	115	60	85	105	-	-	-
800	115	60	85	105	800	180	150
1000	115	60	85	105	-	-	-
1200	115	60	85	105	1200	180	150
1400	115	60	85	105	-	-	-
1600	115	60	85	105	1600	180	150
1800	115	60	85	105	-	-	-
2000	115	60	85	105	2000	180	150
2200	115	60	85	105	-	-	-
2400	115	60	85	105	2400	180	150



MATRIX 105

Para todas las versiones, el ángulo de sección rectangular 115x105 mm es hecho en chapa de acero inoxidable o prelacado (dependiendo del revestimiento interior y exterior de los paneles) unido con 1 perfil de plástico e inyectado con poliuretano.

Dependiendo de la versión, tendrá las siguientes características:

- **Blanco/Gris y Acero inoxidable/Gris**, la chapa exterior es GRIS RAL 9006 y la parte de 30 mm visible en el interior es BLANCO 1006 o ACERO INOXIDABLE.
- **Acero inoxidable/Acero inoxidable o Blanco/Acero inoxidable**, la chapa exterior es color Acero inoxidable y la parte de 30 mm visible en el interior es BLANCO 1006 o ACERO INOXIDABLE.
- **Blanco/Blanco o Acero inoxidable/Blanco**, la chapa exterior BLANCO 1006 y la parte de 30 mm visible en el interior es BLANCO 1006 o ACERO INOXIDABLE.

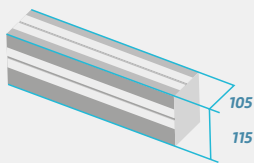

MATRIX 150

Para todas las versiones, el ángulo de sección rectangular 180 x 150 mm es hecho en chapa de acero inoxidable o prelacado (dependiendo del revestimiento interior y exterior de los paneles), unido con 1 perfil de plástico con poliuretano.

Dependiendo de la versión, tendrá las siguientes características:

- **Blanco/Gris y Acero inoxidable/Gris**, la chapa exterior es GRIS RAL 9006 y la parte de 30 mm visible en el interior es BLANCO 1006 o ACERO INOXIDABLE.
- **Acero inoxidable/Acero inoxidable o Acero inoxidable/Blanco**, la chapa exterior es BLANCO 1006 y la parte de 30 mm visible en el interior es BLANCO 1006 o ACERO INOXIDABLE.
- **Blanco/Blanco y Acero inoxidable/Blanco**, la chapa exterior es BLANCO 1006 y la parte de 30 mm visible en el interior es BLANCO 1006 o ACERO INOXIDABLE.

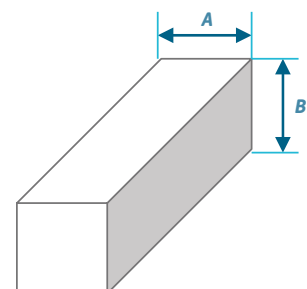
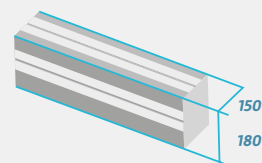

Complementos y Accesorios de Montaje

CORTINA DE LAMAS

Están formadas por láminas de PVC que tienen soportes de polietileno articulados montados en tubería de PVC. Las láminas transparentes tienen un ancho de 200 mm y un espesor de 2 mm.



Cortina de lamas

RAMPA DE ACCESO

NOVEDAD

La nueva rampa de acceso de MATRIX cuenta con una estructura de acero galvanizado y está revestida en aluminio antideslizante. Por su diseño y características, se trata de un elemento ligero y fácilmente desplazable pero muy resistente, ya que es capaz de soportar hasta 800 KG de carga dinámica.

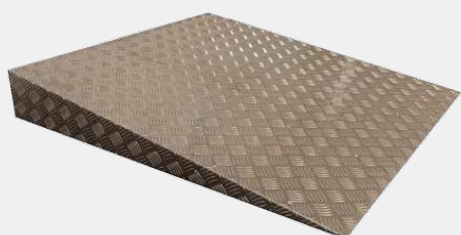

PISADERA

NOVEDAD

Nueva pisadera fabricada en PVC inyectado que mejora la resistencia mecánica en comparación con los modelos anteriores. Así mismo, la utilización de PVC en esta pieza clave de nuestra cámara MATRIX, elimina la aparición de riesgos biológicos asociados a la utilización de otros materiales orgánicos como la madera (por ejemplo la aparición de hongos).



DATA LOGGER

NOVEDAD

Con nuestro nuevo Data logger, ahora podrás conocer y controlar en todo momento y desde cualquier lugar, las condiciones ambientales del interior de tu cámara MATRIX. A través de una APP en tu teléfono móvil podrás acceder a la temperatura y humedad del interior de tu cámara y recibir alertas en el caso de que se alcancen ciertos niveles establecidos. Gracias a este dispositivo de sencilla instalación mediante instalación magnética, la seguridad en la trazabilidad de las condiciones en las que tus productos están almacenados está garantizada.



Data logger

PERFIL DE VACÍO SANITARIO

Se trata de un perfil rectangular 60x40 mm de PVC, destinado a mejorar el nivel de piso para el montaje de suelos, así como garantizar el paso del agua en cámaras expuestas a la intemperie y evitar la condensación en el subsuelo del área refrigerada.

Además, colocados en paralelo a cada 400 mm y ajustados correctamente con un nivel, permiten garantizar la colocación de los paneles del suelo sin desfases entre ellos.

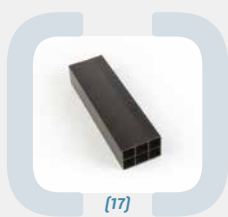

[17]

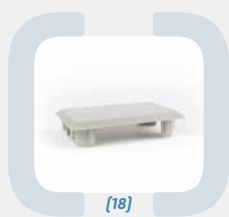

[18]

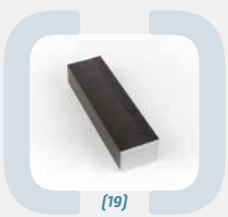

[19]

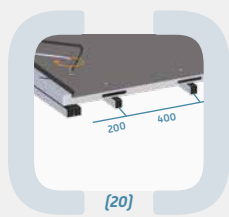

[20]

[17] Perfil Vacío Sanitario

[18] Tapa

[19] Conjunto

[20] Prestar especial atención a la colocación de los orificios por debajo de los perfiles de suelo

KIT DE PERFIL SANITARIO

Los kits de perfiles sanitarios se componen por 2 partes, el canal de PVC que se fija a la pared, y el perfil de PVC blanco redondeado en un cuarto de círculo, cerrado en clip en este canal. Para cada esquina de la cámara hay para este propósito una pieza de acabado llamada esquina angular.



[21]

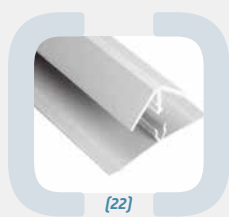

[22]

[21] Esquina Interior y Esquina Exterior

[22] Perfil Sanitario

SOPORTES DE TECHO

Existen varias posibilidades para el soporte de este elemento:

PANEL AUTOPORTANTE

El panel se considera autoportante apoyado en las paredes, cuando el ancho máximo de la cámara es menor o igual que el alcance (A) admisible.

Panel				
Espesor	60 mm	85 mm	105 mm	150 mm
A máxima	4000 mm	4800 mm	5500 mm	6000 mm
Nº de Fijación	2	2	2	2



PANEL SUSPENDIDO EN LA ESTRUCTURA

La distancia entre ejes de los puntos de suspensión deberá ser en este caso \leq al alcance admisible de los paneles de techo. Cada punto de suspensión se efectúa mediante la fijación a una caja para distancia entre ejes $< 3,20$ m y sobre dos cajas para las fijaciones superiores. Para ambos tipos de panel, la información técnica es la siguiente:

- Carga total 60 da N/m²
- Flecha $\leq 1/200$ del alcance
- Seguridad contra rupturas
- Compatibilidad con la resistencia de sujeción

Cuando el ancho de la cámara es superior al alcance de los paneles de techo, se proponen 2 tipos de estructura que harán que el panel se torne autoportante:

120 OMEGA

Alcance de las Estructuras Ancho de la Cámara en mm	Distancia Máxima entre ejes de las Estructuras
3600	3200
3800	3200
4000	3200
4200	3200
4400	3200
4800	3200
5000	2400
5200	2400
5400	2000
5600	1600
5800	1600
6000	1600

ESTRUCTURA AUXILIAR

La estructura metálica auxiliar de 320 mm es indicada para las cámaras de frío con una dimensión interna comprendida entre 6 y 14,80 mm.

La base de cálculo para la distancia entre ejes de estas estructuras es la siguiente:

- Carga total 40 kg/m² para construcción abierta y 50 kg/m² en construcción cerrada
- Flecha admisible $\leq 1/200$ del alcance
- 1 único soporte de techo por panel cuando el largo sea \leq a 3,20 m
- 2 soportes de techo por panel cuando el largo sea $>3,20$ m

SOPORTE DE TECHO

Esta pieza, hecha en acero inoxidable, se destina a la recuperación de los paneles de techo en los 3 casos de montaje mencionados anteriormente (suspensión en la construcción, suspensión con una omega o suspensión con celosía metálica). Viene fabricada con la cámara apenas en estos 3 casos de montaje. El soporte de techo está insertado entre 2 cajas y se fija con el auxilio de ejes.

Tras la ubicación de la posición de las suspensiones en el plan que acompaña la cámara, preparar su colocación es el siguiente esquema.

Después del montaje de los paneles es indispensable rellenar con silicona la cavidad alrededor de las varillas roscadas. Luego apriete la tuerca sobre la arandela de estanqueidad de plástico. Esta arandela tiene una parte sobresaliente ingresada a la unión de los paneles.

MÉTODO DE COLOCACIÓN DE LOS SOPORTES DE LOS PANELES DE TECHO

Es muy importante respetar escrupulosamente todas estas instrucciones, principalmente lo que concierne a la estanqueidad que deberá ser perfecta en el exterior del panel de techo.

Distancia Máxima entre Ejes de las Estructuras		
Alcance de la Estructura Ancho de la Cámara en mm	Construcción Abierta	Construcción Cerrada
640	600	600
660	600	600
680	600	600
700	600	600
720	600	600
740	600	600
760	600	600
780	600	600
800	600	600
820	600	600
840	600	600
860	600	600
880	600	600
900	600	600
920	560	600
940	560	600
960	520	600
980	520	600
1000	440	560
1020	320	560
1040	320	480
1060	320	440
1080	320	440
1100	320	440
1120	320	400
1140	320	400
1160	240	360
1180	240	360
1200	200	320
1220	160	320
1240	160	280
1260	160	280
1280	200	280
1300	200	280
1320	200	240
1340	200	240
1360	160	240
1380	160	240
1400	160	200
1420	160	200
1440	160	200
1460	160	200
1480	160	160

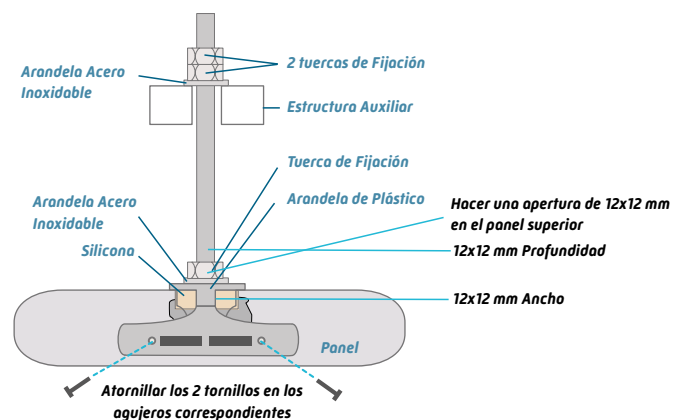

- [23] Estructura Auxiliar
- [24] Apoyo para Estructura Auxiliar
- [25] Estructura Auxiliar y Apoyo
- [26] Estructura Omega

FRISO O ZÓCALO

Los frisos o rodapiés son perfiles de PVC de color blanco que se fijan en la base de los paneles verticales para garantizar su protección. Para el efecto, hay piezas de PVC para encajar en las esquinas de la cámara, así como en las extremidades de los perfiles.



[27] Friso

[28] Zócalo

VALVULA DE BALANCE DE PRESIÓN

Las instrucciones de montaje de la cámara frigorífica vienen acompañadas por una guía completa para la instalación de este elemento. Existen dos modelos de válvulas compensadoras, cuyo uso dependerá del volumen de la cámara frigorífica, de acuerdo con la siguiente tabla:

Temperatura en el Interior de la Cámara					
VOLUMEN (m³)	<-30*	<-20	<-15	<-10	<-5
<20	1*	1	1	1	1
<50	1*	2	2	2	2
<100	1*	1*	1*	1*	1*

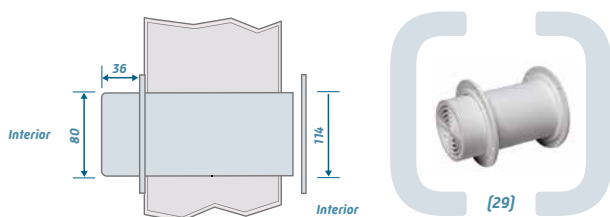

[29] Válvula de Balance de Presión T2-21

PERFILES DE CHAPA

Los perfiles doblados planos o con forma de L, U, o Z están disponibles en 3 versiones de revestimientos:

- Acero inoxidable
- Prelacado BLANCO referencia 1006
- Gris (RAL 9006)

Estos perfiles son utilizados para proporcionar fijación en el panel vertical y en el techo a particiones intermedias móviles para cubrir paneles que quedan al descubierto y mejorar así el acabado de una cámara.

ESTANTERIAS MODULARES CONVENCIONALES



MATRIX puede ser equipada con estanterías hechas en aluminio anodizado de 15 micras y certificadas para uso sanitario.

Según la filosofía de los productos Coldkit, estas estanterías combinan un diseño funcional y elegante con un montaje rápido y simple, pensado para facilitar la limpieza y su mantenimiento.

Además, los materiales de los que se compone garantizan una capacidad por estante de entre 100 a 120 kg. Los pies ajustables y posibilidad de niveles (hasta 10), junto con la posibilidad de montajes angulares, favorecen una adaptación perfecta al espacio interior de la cámara.



COLDKIT

Keep Fresh

PUREVER
INDUSTRIAL SOLUTIONS

PUREVER  **INDUSTRIES**
Protecting Life

PUREVER INDUSTRIAL SOLUTIONS

Zona Industrial de Nelas
Lugar do Poço Forrado, Apartado 7
3521-909 Nelas (Viseu)

T +351 232 941 280
info@coldkit.com

www.coldkit.com
www.pureverindustrialsolutions.com