

COLDKIT MATRIX]

Chambre Frigorifique Modulaire



PLUS DE TECHNOLOGIE | PLUS D'OPTIONS
PLUS DE DESIGN | PLUS DE SÉCURITÉ

...Plus MATRIX



La chambre frigorifique modulaire à possibilités infinies

MATRIX est la chambre froide spécialement créée pour répondre aux besoins les plus exigeants en matière de conservation et de stockage frigorifique des hôtels, restaurants, traiteurs, commerces et cuisines industrielles à grand volume de production.

Dotée d'un design unique et d'un niveau de finitions inégalable, MATRIX est la chambre frigorifique qui offre le plus d'options de personnalisation du marché et met à votre disposition une large gamme de tailles, d'épaisseurs et d'accessoires.

Grâce à sa conception modulaire, MATRIX est prêt à évoluer avec votre entreprise, car vous pouvez modifier votre chambre froide et l'adapter aux besoins de votre entreprise.

ENVIRONNEMENT

MATRIX est fabriqué à partir de matériaux respectueux de l'environnement (isolation en polyuréthane sans CFC ni HCFC), dans des installations modernes dotées de machines de pointe qui garantissent les plus hauts niveaux de qualité, tout en étant plus efficaces sur le plan énergétique.

DISPONIBILITÉ IMMÉDIATE

Nous savons que votre entreprise ne peut pas attendre et, pour cette raison, nous avons mis en place un système logistique décentralisé, avec différents centres de distribution qui traitent rapidement et efficacement les commandes de tous nos clients. C'est pourquoi nous sommes capables de garantir des délais de livraison courts et fiables.

NOUS VOUS OFFRONS LE MEILLEUR SERVICE

Notre vaste équipe de professionnels hautement qualifiés peut vous conseiller à tout moment et vous accompagner dans toutes les phases de votre projet. Nous sommes à votre disposition pour toute question ou l'aide dont vous pourriez avoir besoin.





p.

(04)

MATRIX, qu'est-ce que c'est ?

p.

(10)

Cadres et Portes

p.

(14)

Panneaux de Sol

p.

(16)

Panneaux Verticaux et de Plafond

p.

(20)

Panneaux Vitrés

p.

(22)

Angles

p.

(28)

Compléments et accessoires

MATRIX, qu'est-ce que c'est ?

MATRIX est la **chambre frigorifique modulaire** la plus polyvalente du marché et a été développée pour répondre aux besoins de conservation et de congélation les plus exigeants dans les installations de grand volume, telles que les restaurants et cuisines industrielles, les grands hôtels et les entreprises de restauration, entre autres.

La chambre froide MATRIX a été fabriquée à partir de **matériaux de la plus haute qualité**, tels que nos panneaux en polyuréthane (PUR) injecté à haute pression sans CFC d'une densité de $40 \text{ kg/m}^3 \pm 2$, qui ont la classification B-s2,d0 de réaction au feu (Euroclasse).

De même, tous les composants et accessoires qui constituent la caméra MATRIX sont fabriqués à partir des meilleurs matériaux, ce qui confère à la caméra un design attrayant, rendant son apparence et son esthétique inégalées.

ESTHÉTIQUE ET QUALITÉ

284 MODÈLES STANDARD

FACILITÉ DE TRANSPORT ET DE MONTAGE

PRIX COMPÉTITIF

FAIBLE CONSOMMATION

ENTRETIEN FACILE

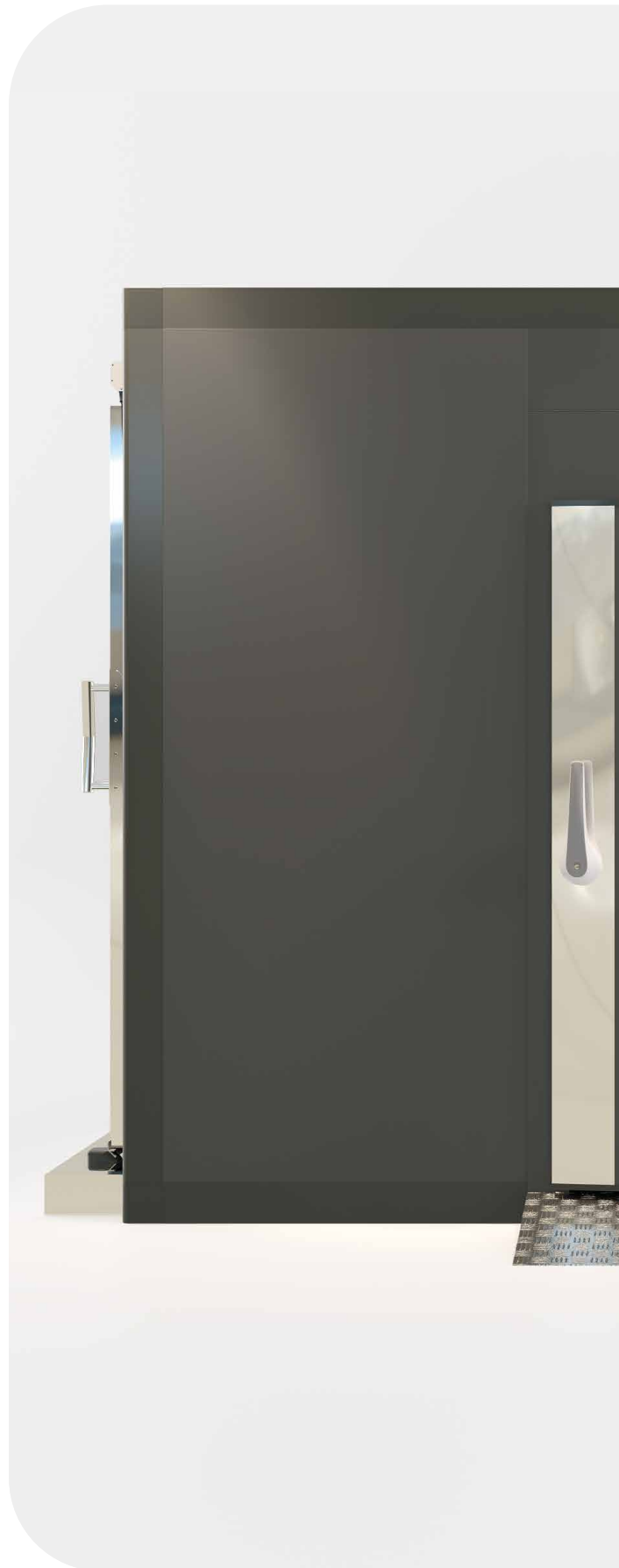



CHAMBRE FRIGORIFIQUE MODULAIRE

MODULARITÉ TOTALE

MATRIX s'adapte à tous les espaces et situations. Développée avec une modularité de 200 mm (hauteur, longueur et largeur) créant une infinité de combinaisons possibles, elle peut donc être installée n'importe où. Sa modularité va encore plus loin, en permettant d'ajouter une autre chambre Matrix ou de diviser la chambre à l'intérieur pour créer des zones différenciées, même en termes de température, en s'adaptant aux différents besoins qui peuvent se présenter.

FACILITÉ DE MONTAGE ACCRUE

MATRIX a été conçue pour être installée rapidement et facilement. Le montage se fait depuis l'intérieur de la chambre frigorifique, sans nécessité de découpe des panneaux. De plus, grâce au système de fixation à travers l'assemblage de crochets insérés dans les panneaux, vous pouvez démarrer votre MATRIX en très peu de temps.

CONCEPTION PERSONNALISÉE

Matrix a été conçu pour que vous puissiez l'adapter aux besoins de votre entreprise. Choisissez parmi différentes épaisseurs et tailles de panneaux.

De plus, choisissez l'aspect que vous souhaitez lui donner, un modèle standard ou si vous voulez changer les panneaux. Vous pouvez également le personnaliser avec nos différents accessoires : portes pivotantes, portes de service ou coulissantes, portes avec judas, panneaux avec fenêtres, rideaux à lamelles, rampes d'accès, enregistreurs de données, etc. Pour les modèles au sol, choisissez l'une de nos différentes options. Les composants MATRIX comprennent des plinthes, des profils sanitaires, des vannes d'équilibrage de pression, des solutions d'éclairage (même à l'intérieur du profil sanitaire), le contrôle de la température...

Votre entreprise, votre MATRIX.

COLDKIT

MATRIX] 60 85 1

Des possibilités infinies

Les caractéristiques techniques de MATRIX en font une chambre frigorifique unique :

- Quatre épaisseurs de panneaux disponibles (60, 85, 105, 150 mm).
- Modulation de 200 mm à 200 mm.
- Finition des panneaux au sol avec différentes options et qualités.
- Possibilité de division intérieure et de raccordement de plusieurs chambres frigorifiques.
- Large choix de portes pivotantes et coulissantes ainsi que de fenêtres.
- Intégration maximale des composants pour un nettoyage facile (la résistance électrique se trouve à l'intérieur d'un profil en PVC entourant le cadre de la porte).
- Large gamme d'accessoires qui permettent de répondre aux normes sanitaires en vigueur et de personnaliser l'utilisation et les fonctions de votre chambre frigorifique MATRIX.

De plus, son rendu esthétique unique se caractérise par :

- Couleur extérieure gris basalte (RAL 7012).
- Finition lisse facilitant le nettoyage.
- Porte pivotante avec finition arrondie à l'extérieur, excepté pour le modèle MATRIX 150 mm.
- Charnières et serrure parfaitement intégrées dans l'ensemble de la chambre frigorifique.



Disponibles en deux versions : avec et sans sol



Configuration Standard



Configuration Standard sans Sol

05 150

MM D'ÉPAISSEUR DE PANNEAU



Accessoires

MATRIX dispose d'une large gamme d'accessoires qui vous permettra non seulement de personnaliser au maximum, mais aussi de tirer le meilleur parti de votre chambre froide.

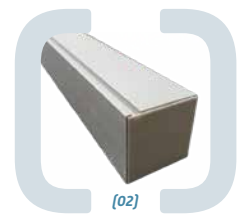
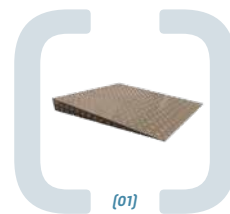

- [01] Rampe d'accès
- [02] Seuil
- [03] Data Logger
- [04] Étagère modulaire



Sans Sol - Configurations optionnelles
[porte coulissante, rideau à lames]



Configurations optionnelles [fenêtre,
profils d'aération et rampe]

NOUVEAUTÉ

MAINTENANT MATRIX C'EST ENCORE MIEUX

Lancée sur le marché en 2004, la chambre frigorifique MATRIX n'a cessé d'évoluer et de s'adapter aux nouveaux besoins du marché tout en gardant intacte son essence et ses caractéristiques fondamentales.

Ces derniers mois, nous avons réalisé un travail intense de réingénierie et de conception pour améliorer encore les performances de MATRIX, tout en réduisant son impact environnemental.

Ainsi, nous sommes parvenus à doter notre chambre frigorifique de plus d'options de personnalisation, de technologie, d'un design amélioré et d'une plus grande sécurité.

NOUVEAU : COULEUR GRIS BASALTE

Plus actuelle et alignée sur les tendances les plus avant-gardistes en matière de design et de décoration d'intérieur et qui donne à votre chambre frigorifique plus de personnalité.



PORTE PIVOTANTE

Porte pivotante avec un nouveau design comprenant une bande d'acier inoxydable AISI 304 qui donne à la chambre frigorifique MATRIX une apparence plus actuelle.



PORTE COULISSANTE ET GUIDE

La nouvelle porte coulissante de MATRIX dispose d'une bande et d'une poignée en acier inoxydable AISI 304 hautes performances. Nouveau guide facile et rapide à installer grâce à son montage par clip.



NOUVELLE FERMETURE

La nouvelle fermeture MATRIX est plus résistante et plus fiable. Elle a un design plus attrayant et elle s'intègre dans l'ensemble de la chambre frigorifique.



OPTIONS POUR LES SOLS

Vous pouvez maintenant choisir parmi d'autres options de sol MATRIX, y compris un sol en aluminium antidérapant et un sol en PVC ultra-résistant pour protéger l'intérieur de votre chambre frigorifique.



DATA LOGGER

Avec ce nouvel appareil, vous pouvez maintenant connaître et contrôler à tout moment et où que vous soyez les conditions environnementales de votre chambre frigorifique MATRIX.



PORTE VITRÉE

La nouvelle porte en verre MATRIX pour chambres positives combine les meilleures performances et les avancées technologiques avec un design avant-gardiste qui ne passe pas inaperçu.



FENÊTRE INTERACTIVE

Il vous suffit de toucher cette fenêtre de l'extérieur pour allumer la lumière à l'intérieur de votre chambre froide ou ouvrir sa porte, entre autres possibilités.



RAMPE D'ACCÈS

La nouvelle rampe d'accès légère de MATRIX, capable de supporter jusqu'à 800 kg de charge dynamique, présente une structure en acier galvanisé et est revêtue d'un aluminium antidérapant.



REVÊTEMENT INTÉRIEUR EN PVC

Vous pouvez maintenant appliquer sur les panneaux un revêtement de résistance maximale pour protéger l'intérieur de votre chambre frigorifique MATRIX contre les chocs et les rayures.



PORTE SEMI-ENCASTRÉE AUTOMATIQUE

La nouvelle porte semi-encastée automatique de MATRIX dispose de capteurs d'ouverture de l'extérieur, d'un oculus de niveau pour l'épaisseur de 60 mm et d'un enjoliveur en aluminium périphérique.



SEUIL

Nouveau seuil fabriqué en PVC injecté qui améliore la résistance mécanique par rapport aux modèles précédents.



Cadres et Portes

CADRES

Les cadres de toute la gamme MATRIX sont fabriqués de la même manière qu'un panneau. La face extérieure est en tôle d'acier galvanisé laqué de 0,5 mm et la face intérieure est fabriquée avec la même tôle.

Une mousse de polyuréthane rigide d'une densité de $40 \pm 2 \text{ kg/m}^2$ est injectée entre les deux tôles. Lors de la fabrication, des boîtes en plastique renforcé sont placées pour être assemblées (dans le module de 200 mm ou de 400 mm avec les panneaux verticaux).

Les épaisseurs sont égales à celles des panneaux verticaux, soit 60, 85, 105 et 150 mm. La finition assure un passage libre grâce à un profil en PVC, qui sert à la fois de rupture de coupure thermique et d'hébergement pour la résistance de chauffage.

PORTE PIVOTANTE

NOUVEAUTÉ

Les portes pivotantes de MATRIX ont un nouveau design comprenant une bande d'acier inoxydable AISI 304 qui donne à la chambre frigorifique MATRIX une apparence plus actuelle.

Les portes pivotantes pour MATRIX 60, 85, 105 sont convexes, à l'exception des portes à passage libre, 2200x1200 mm et 2200x1500 mm, dont la forme est plate. Dans le cas de la MATRIX 150, toutes les portes pivotantes sont plates.

Les portes positives convexes ont une épaisseur de 80 mm et les portes négatives convexes une épaisseur de 140 mm. Les portes positives plates ont une épaisseur de 60 mm et les portes négatives plates une épaisseur de 120 mm.

Tous les modèles sont équipés de charnières réglables en hauteur pour faciliter l'installation et le réglage de la porte avec la chambre frigorifique et améliorer ainsi l'étanchéité de l'intérieur une fois la porte fermée. Le mécanisme de fermeture est doté d'une serrure à clé et d'un système d'ouverture intérieure « avec poignée ».

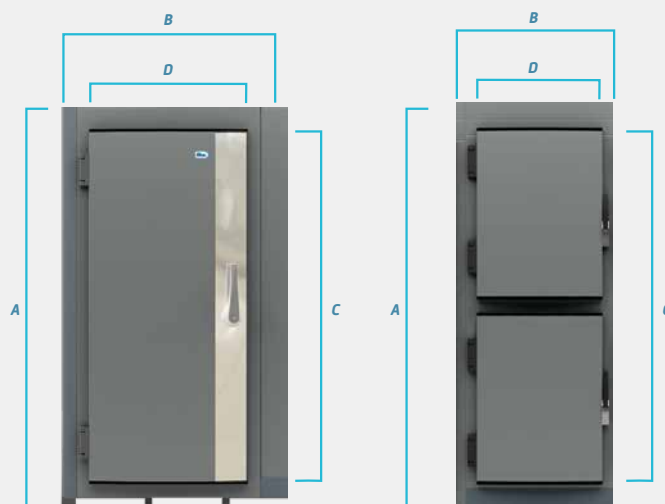

Portes Pivotantes

DIMENSIONS DES CADRES DISPONIBLES

MATRIX 60 - 85 - 105		MATRIX 150	
Cadre A x B	Passage Libre C x D	Cadre A x B	Passage Libre C x D
2000 x 800	850 x 620*	2000 x 800	850 x 620*
2000 x 1000	850 x 700*	2030 x 800	1900 x 620**
2030 x 800	1900 x 620	2030 x 1200	1900 x 800**
2030 x 1000	1900 x 700	2030 x 1200	1900 x 950**
2030 x 1000	1900 x 800	2430 x 1600	2200 x 1200**
2030 x 1200	1900 x 800	2430 x 2000	2200 x 1500**
2030 x 1200	1900 x 800	-	-
2030 x 1200	1900 x 900	-	-
2430 x 1200	2200 x 1000	-	-
2430 x 1600	2200 x 1200**	-	-
2430 x 2000	2200 x 1500**	-	-

*2 grande ouverture ** Ces portes ont des butées plates, non pas rondes



Porte Pivotante

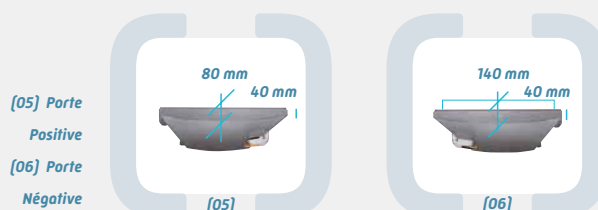

[05] Porte Positive

[06] Porte Négative

PORTE COULISSANTE

NOUVEAUTÉ

La nouvelle porte coulissante de MATRIX dispose d'une bande et d'une poignée, toutes deux fabriquées en acier inoxydable AISI 304 hautes performances et dotant l'ensemble de la chambre froide d'un design élégant et actuel.

Pour tous les modèles de chambres frigorifiques avec des panneaux d'épaisseur 60, 85, 105 et 150 mm, la porte coulissante est plate. Pour les chambres à température positive, l'épaisseur de la porte est de 85 mm pour les panneaux d'épaisseur 60, 85 et 105 mm, et pour température négative, l'épaisseur de la porte est de 120 mm pour les panneaux avec des épaisseurs de 85, 105, 150 mm.

Tous les modèles de portes coulissantes sont équipés d'un nouveau rail en aluminium anodisé avec couvercle intégré conçu pour être installé rapidement et facilement grâce à son montage en clip, ce qui permet un gain de temps considérable par rapport aux autres solutions du marché.



Porte Coulissante

Dimensions

MATRIX 60 - 85 - 105 - 150

Cadre (largeur min.)	Passage libre
2030 x 1200 (2400)	1850 x 950
2430 x 1200 (2400)	2200 x 950
2430 x 1600 (2800)	2200 x 1200
2430 x 2000 (3600)	2200 x 1400
2430 x 2000 (3600)	2200 x 1600

PORTES VITRÉES

Les chambres frigorifiques peuvent également être équipées de portes d'exposition pour faciliter le choix des produits avant l'ouverture de la chambre.

Ces portes sont équipées d'un châssis en PVC, d'un verre trempé de 4 mm d'épaisseur et d'un séparateur de 12 mm, ainsi que d'une résistance sur les butées des portes.

Ces modèles sont recommandés pour des températures comprises entre +2 °C et +20 °C, pour des environnements jusqu'à 70 % d'humidité relative.

Ces portes sont disponibles dans les mesures présentées. Les chambres frigorifiques avec portes d'exposition peuvent également être équipées d'étagères intérieures à inclinaison multiple, de couleur blanche food-safe. Les portes peuvent être fournies avec une ouverture à droite ou à gauche, selon les besoins du client, et disposent d'un retour automatique à la position fermée.

L'éclairage standard de ces unités est assuré par des lampes fluorescentes, mais il est également possible d'utiliser des lampes LED.

Dimensions

Portes 595 x 1700 mm

N° de Portes	Dimensions de l'ensemble L x H
1	675 x 1780
2	1285 x 1780
3	1895 x 1780
4	2505 x 1780
5	3115 x 1780
6	3725 x 1780

Portes 750 x 1700 mm

N° de Portes	Dimensions de l'ensemble L x H
1	830 x 1780
2	1595 x 1780
3	2360 x 1780
4	3125 x 1780
5	3890 x 1780
6	4655 x 1780



[07]



[08]



[09]

- [07] Portes vitrées d'exposition
- [08] Étagère intérieure inclinaison multiple
- [09] Retour automatique en position fermée

PORTE SEMI-ENCASTRÉE AUTOMATIQUE

NOUVEAUTÉ

La nouvelle porte semi-encastrée automatique de MATRIX dispose de capteurs d'ouverture de l'extérieur pour les pieds, les mains ou les deux, facilitant l'accès à la chambre frigorifique pendant le chargement de marchandises. Elle possède également un oculus de niveau pour une épaisseur de 60 mm et un enjoliveur périmétrique en aluminium.



Porte encastrée automatique

PORTE VITRÉE

NOUVEAUTÉ

La nouvelle porte en verre MATRIX pour chambres à températures positives combine les meilleures performances et les avancées technologiques avec un design avant-gardiste qui ne passe pas inaperçu.

Elle est équipée d'un contrôleur intégré de température et d'humidité et d'un capteur tactile interactif permettant de réguler l'intensité lumineuse à l'intérieur de la chambre.



Porte vitrée



NOUVELLE FERMETURE

NOUVEAUTÉ

La nouvelle fermeture MATRIX est plus résistante et plus fiable. Elle a un design plus attrayant et elle s'intègre dans l'ensemble de la chambre frigorifique.

Cette fermeture innovante offre non seulement une plus grande durabilité, assurant des performances optimales dans des conditions exigeantes, mais elle ajoute également une touche d'élégance et de modernité à la MATRIX.



Panneaux de Sol

Les panneaux de sol modulaires MATRIX sont fabriqués en polyuréthane rigide, sans CFC et HCFC. Nous vous proposons plusieurs versions de sol en fonction de la résistance recherchée pour une utilisation prévue, aussi bien pour des charges de service conventionnelles et renforcées, que pour des charges de service plus importantes.

Pour les chambres frigorifiques MATRIX 60, 85 et 105, le panneau au sol a une épaisseur de 85 mm pour les modules de 200 mm de large. Cependant, pour les chambres frigorifiques MATRIX 150, le panneau de plancher a une épaisseur de 150 mm, les modules ayant une largeur de 400 mm.



PANNEAU DE SOL RENFORCÉ

Ce panneau de sol est recommandé pour les charges de service conventionnelles. Il est fabriqué en contreplaqué (CTBX) de 10 mm, revêtu de résine phénolique antidérapante de couleur marron. Le matériau utilisé dans l'usine est du bois de bouleau finlandais.



[10]

PANNEAU DE SOL ULTRA-RENFORCÉ

NOUVEAUTÉ

Il s'agit d'un sol bi-couche fabriqué avec une base en bois de 6 mm d'épaisseur et une surface en aluminium antidérapante avec relief en damier de 3 mm d'épaisseur. Grâce à sa conception, sa composition et ses caractéristiques, avec l'utilisation de ce sol, vous dotez votre chambre frigorifique MATRIX d'une sécurité et d'une résistance maximales sans renoncer à un design et à un look supérieurs.

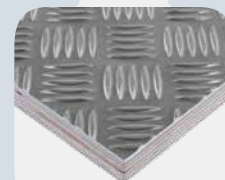

[11]

DIMENSIONS DES PANNEAUX SUIVANT L'ÉPAISSEUR (MM)

Dimensions						
Dimensions (largeur en mm)						
MATRIX 60 - 85 - 105						
MATRIX 150						
mm	400	600	800	1000	1200	
800						
1000						
1200						
1400						
1600						
1800						
2000						
2200						
2400						
2600						
2800						
3000						

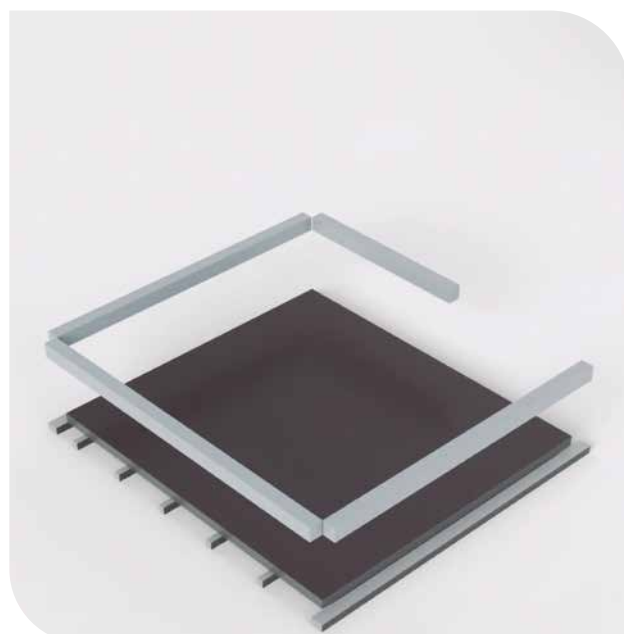

PANNEAU DE SOL EN PVC À HAUTE RÉSISTANCE

NOUVEAUTÉ

Nouveau sol en PVC haute résistance qui protège votre chambre frigorifique MATRIX des chocs et des rayures tout en offrant une belle finition. Grâce à sa composition qui offre une excellente protection contre la corrosion, ce sol conserve son apparence esthétique beaucoup plus longtemps.



[12]

- [10] Renforcé
- [11] Ultra-renforcé
- [12] PVC haute résistance



Panneaux Verticaux et de Plafond

PARAMÈTRES DE CALCUL

La conductivité thermique, exprimée en W/mK ou $W/m^{\circ}C$, est la quantité d'énergie (en watts), qui traverse une surface de $1 m^2$ et de $1 m$ d'épaisseur, en fonction de la différence de température entre chacune des faces (k ou $^{\circ}C$). Quant à l'isolation en polyuréthane, il faut connaître le premier paramètre. À cette fin, il est nécessaire d'effectuer une mesure en laboratoire, conformément aux normes en vigueur, sur des échantillons prélevés sur les produits fabriqués dans l'usine elle-même.

Valeur		
MATRIX 60	0,37	$W/m^2.^{\circ}C$
MATRIX 85	0,26	$W/m^2.^{\circ}C$
MATRIX 105	0,21	$W/m^2.^{\circ}C$
MATRIX 150	0,15	$W/m^2.^{\circ}C$

La transmission thermique K ou U , exprimée en $W/m^2 K$ ou $^{\circ}C$, additionne la résistance thermique de chaque couche de matériau qui compose le panneau, et les résistances d'échange de surface intérieures et extérieures. La valeur pour les panneaux MATRIX est la suivante :

PANNEAUX (VERTICAUX ET DE PLAFOND)

Les panneaux modulaires verticaux et de plafond MATRIX sont fabriqués en polyuréthane injecté à haute pression, sans CFC et HCFC. Dans la gamme de panneaux verticaux et de plafond MATRIX, 4 épaisseurs sont à votre disposition, en fonction des besoins frigorifiques du client : 60, 85, 105 et 150 mm.

Les intervalles de température intérieure de l'enceinte ainsi que les applications recommandées pour chaque épaisseur de panneau vont de $+8^{\circ}$ à -40° .

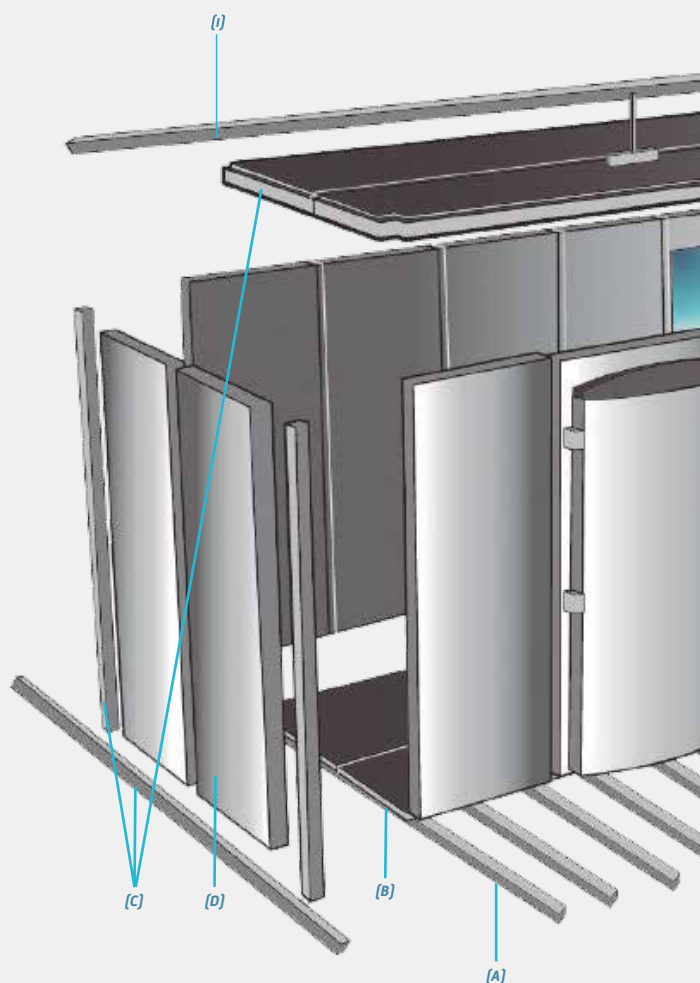

- (A) Profil de vide sanitaire
- (B) Panneau de sol
- (C) Angles arrondis (Verticaux/Plafond et Plancher)
- (D) Panneau vertical
- (E) Porte
- (F) Panneau avec fenêtre
- (G) Panneau de plafond
- (H) Bordure de sol
- (I) Support de plafond (Option/Autoportant)

Chacun des panneaux possède les modules suivants, exprimés en mètres, pour une adaptation correcte à la configuration de l'espace réservé à la chambre froide.

Les modules des panneaux verticaux et de plafond **MATRIX 60, 85 et 105 mesurent 200 mm** de hauteur et de largeur et ceux de la **MATRIX 150 mesurent 400 mm** de hauteur et de largeur.

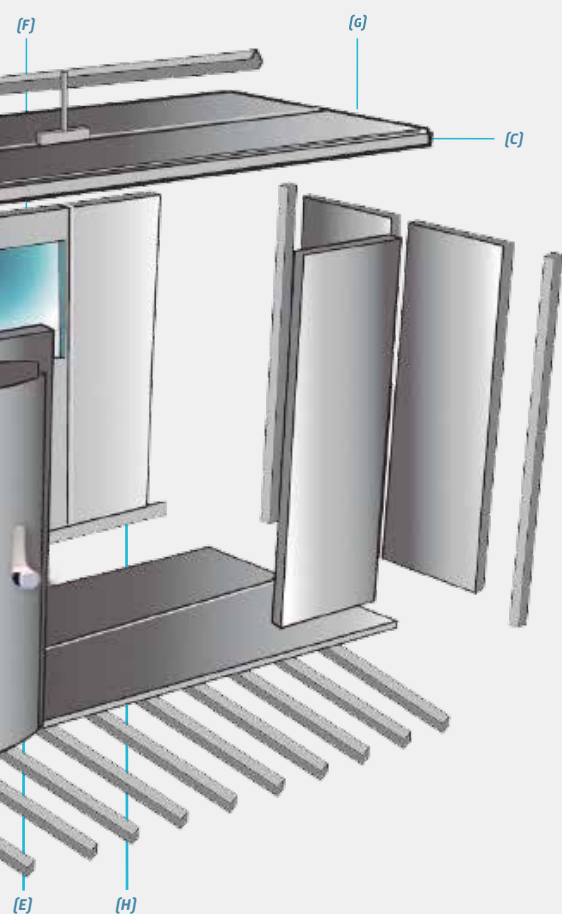

REVÊTEMENT DES PANNEAUX

Dans leur configuration standard, les panneaux formant la chambre frigorifique MATRIX disposent des revêtements suivants :

- Face extérieure : revêtement en tôle d'acier galvanisé prélaqué avec vernis polyester de 25 microns. Coloris gris basalte référence RAL 7012, d'une épaisseur de 0,50 mm et avec film de protection en polyéthylène.
- Face intérieure : revêtement en tôle d'acier galvanisé prélaqué avec vernis polyester de 25 microns. Coloris gris basalte référence RAL 1006, d'une épaisseur de 0,50 mm et avec film de protection en polyéthylène.

OPTIONS DE REVÊTEMENT INTÉRIEUR ET EXTÉRIEUR DES PANNEAUX

En plus des revêtements blanc et gris basalte utilisés dans la configuration standard, nous vous proposons un revêtement lisse en acier inoxydable fabriqué en tôle d'acier inoxydable AISI 304 brossé. Son épaisseur est de 0,60 mm et il est protégé par un film en polyéthylène.

Ainsi, en sélectionnant une option pour l'intérieur et une option pour l'extérieur parmi les trois options de revêtement que nous vous proposons, vous pouvez choisir entre six combinaisons différentes pour votre MATRIX :

- Intérieur Blanc/Extérieur Gris Basalte
- Intérieur Blanc/Extérieur Blanc
- Intérieur Blanc/Extérieur Acier inoxydable
- Intérieur Acier inoxydable/Extérieur Gris Basalte
- Intérieur Acier inoxydable/Extérieur Blanc
- Intérieur Acier inoxydable/Extérieur Acier inoxydable

NOUVEAUTÉ

En outre, nous vous offrons maintenant la possibilité d'inclure sur la face interne des panneaux de votre chambre frigorifique un revêtement en PVC haute résistance qui protège l'intérieur de votre MATRIX contre les chocs et les rayures. Vous décidez de la hauteur et de la largeur de ce revêtement spécial, car il peut être appliqué sur l'ensemble du panneau ou seulement sur une section spécifique de celui-ci. Comme il s'agit d'une bande intégrée au panneau lui-même en usine, elle reste inchangée dans le temps et ne nécessite pas d'entretien particulier.



Revêtement intérieur en PVC

Épaisseur			
MATRIX 60 - 85 - 105		MATRIX 150	
Largeur	Hauteur	Largeur	Hauteur
-	2000	-	2000
-	2200	-	-
-	2400	-	2400
400	2600	400	-
600	2800	-	2800
800	3000	800	-
1000	3200	-	3200
1200	3400	1200	-
-	3600	-	3600
-	3800	-	-
-	4000	-	4000

MONTAGE DES PANNEAUX

Tous les panneaux verticaux et de plafond sont équipés au moment de la fabrication de boîtiers en plastique universels équipés de crochet et d'axe (modèle breveté), pour s'adapter à la modularité de 200 mm (400 mm pour MATRIX 150). De plus, afin de garantir une combinaison parfaite de systèmes de montage, les moules utilisés au cours du processus de fabrication ont été conçus pour un positionnement précis des boîtiers de connexion.

Les panneaux verticaux et de plafond MATRIX 150 ont la particularité d'assurer la continuité de l'isolation. À la jonction entre les deux panneaux, ainsi qu'entre les panneaux et les angles, un remplissage en polyéthylène fourni avec la chambre frigorifique doit être placé pendant le montage. Des gouttes de silicone doivent être appliquées pour maintenir les panneaux en place.

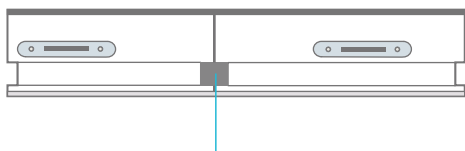

MATRIX 150 : Isolation 30x20 mm entre 2 panneaux

MÉTHODE DE MONTAGE

Chaque boîtier a un ensemble crochet-axe. De plus, il est nécessaire de souligner le raccord adhésif en polyéthylène gris placé sur le côté de chaque boîte. Lorsqu'il est fermé, il permet que les panneaux restent comprimés afin de garantir une parfaite étanchéité. Pour effectuer l'installation, il suffit de faire pivoter de 45° la clé hexagonale préalablement insérée dans la fente à cet effet.

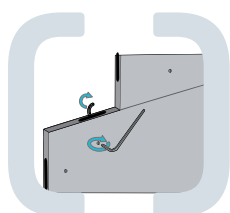
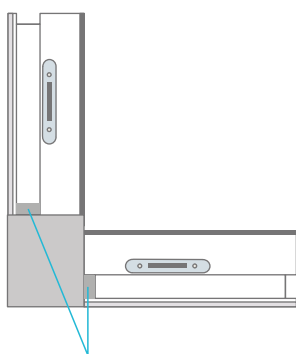

MATRIX 150 : Isolation 30x10 mm entre panneaux et angles

Données techniques

Panneaux verticaux et de plafond				
	MATRIX 60	MATRIX 85	MATRIX 105	MATRIX 150
Coefficient de conductivité	0,37 W/m ² .°C	0,26 W/m ² .°C	0,21 W/m ² .°C	0,15 W/m ² .°C
ΔT de température habituelle (Q) pour perte de chaleur 13 W/m ²	35 °C	50 °C	60 °C	85 °C
Résistance à la traction perpendiculaire frontale. Conformément à la norme UNE 41950-94	0,12 N/mm ²			
Stabilité dimensionnelle. Conformément à la norme UNE 41950-94. Après 24 h à 80 °C. Après 24 h à -20 °C.	0,5 % en volume 0,2 % en volume			

CARACTÉRISTIQUES THERMIQUES ET PHYSIQUES

- Le coefficient de conductivité thermique du polyuréthane, conformément à la norme DIN 52612, est égal à : 0,0228 W/m°C.
- De même, la densité du polyuréthane, conformément à la norme UNE 92235, est égale à : 40 +/- 2 kg/m³.
- La résistance à la compression, conformément à la norme UNE 92334, est égale à : 0,15 N/mm².

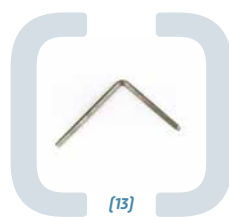

[13]



[14]



[15]

[13] Clé
[14] Boîtier mâle + boîtier femelle
[15] Ensemble

DIMENSIONS DISPONIBLES

Voici les différentes combinaisons d'épaisseur, de longueur et de hauteur disponibles pour les panneaux verticaux et de plafond MATRIX.

Dimensions					
Dimensions (largeur en mm)					
MATRIX 60 - 85 - 105					
mm	400	600	800	1000	1200
200					
400					
600					
800					
1000					
1200					
1400					
1600					
1800					
2000					
2200					
2400					
2600					
2800					
3000					
3200					
3400					
3600					
3800					
4000					

Dimensions			
Dimensions (largeur en mm)			
MATRIX 150			
mm	400	800	1200
400			
800			
1200			
1600			
2000			
2400			
2800			
3200			
3600			
4000			

Dimensions			
Dimensions (largeur en mm)			
SURPORTE (Bandeaux)			
mm	400	800	1200
400			
800			
1200			
1600			
2000			
2400			



Panneaux Vitrés

PANNEAU À FENÊTRE STANDARD

MATRIX 60 et MATRIX 85 offrent la possibilité d'inclure dans le panneau de 1 200 mm de large un verre nivelé des deux côtés et d'une épaisseur identique à celle du panneau (60 mm ou 85 mm). Cette fenêtre est constituée de 2 verres de 6 mm reliés sur un profilé en aluminium. Le vide produit au moment de l'adhésion assure la stabilité entre les vitres, ainsi que la parfaite étanchéité dans la masse en silicone pour éviter tout risque de condensation.



NOUVEAU PANNEAU À FENÊTRE TACTILE INTERACTIVE

NOUVEAUTÉ

MATRIX 60 vous offre la possibilité d'inclure un panneau avec cette fenêtre révolutionnaire qui, non seulement vous permet de visualiser l'intérieur de votre chambre froide, mais qui vous permet, en la touchant de l'extérieur, d'allumer la lumière de l'intérieur, ou d'ouvrir votre porte, entre autres possibilités. Il est doté d'un cadre embellisseur périmétrique fabriqué en aluminium et est disponible uniquement pour les panneaux de 60 mm d'épaisseur dans les chambres frigorifiques à température positive.

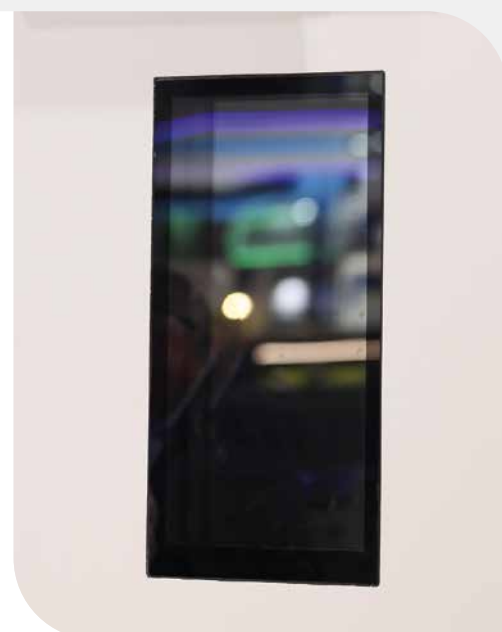



Dimensions

H = 2000

MODÈLE	A	B	C	D
1	1200	800	800	200
2	1200	800	1200	200
3	1200	800	1200	400
4	1200	800	1600	200

H = 2200

MODÈLE	A	B	C	D
1	1200	800	800	400
2	1200	800	1200	200
3	1200	800	1200	500
4	1200	800	1600	300

H = 2400

MODÈLE	A	B	C	D
1	1200	800	800	600
2	1200	800	1200	400
3	1200	800	1200	600
4	1200	800	1600	400

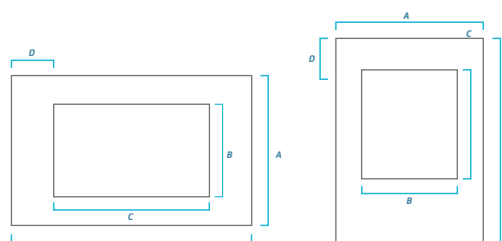

Angles

Les chambres frigorifiques modulaires **MATRIX 60, 85** et **105** peuvent être installées avec ou sans panneau de sol, selon l'usage auquel l'équipement est destiné (conservation, congélation, etc.).

L'utilisation de la chambre frigorifique **MATRIX 150** est prévue pour des températures négatives et sera donc **toujours installée avec un sol**.

Les configurations suivantes représentent ainsi chacune des alternatives possibles lors du montage des différentes chambres frigorifiques.

TYPES D'ANGLES



[16] Angle de liaison intérieure

CRÉMAILLÈRE AU SOL

Le renfort de sol est constitué d'un profil en PVC d'une hauteur unique de 30 mm et avec des largeurs de 60 mm, 85 mm, 105 mm, respectivement pour les MATRIX 60, 85, 105 mm. Ce renfort est normalement indiqué pour les chambres frigorifiques sans sol, pour fixer les panneaux verticaux. Dans ce cas, la fixation se fait à l'aide des vis incluses dans les kits de montage, directement au plancher, à l'emplacement où la chambre froide va être installée. Il est également utilisé en vertical et horizontal dans le cas des chambres frigorifiques MATRIX 60, 85 et 105, dont les murs sont fixés sur un mur de matériaux traditionnels. Sa dénomination est l'angle de type G, H et J.

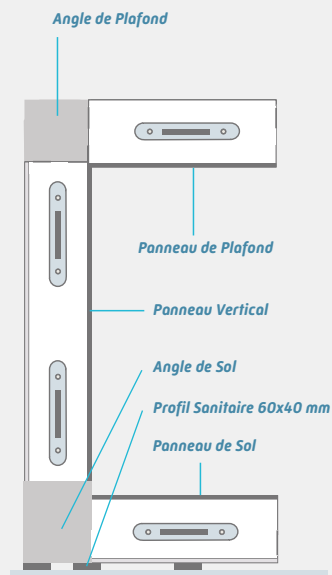
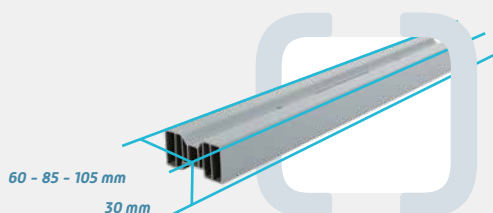

MATRIX 60, 85 et 105 - AVEC PLANCHER

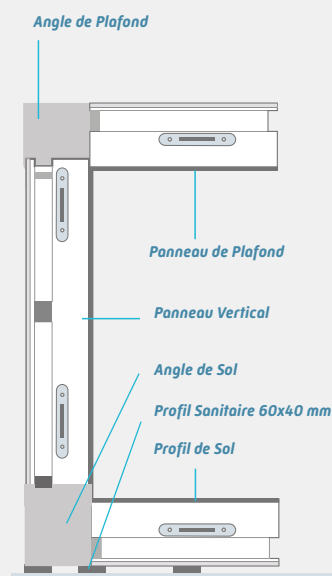

MATRIX 150 - AVEC PLANCHER

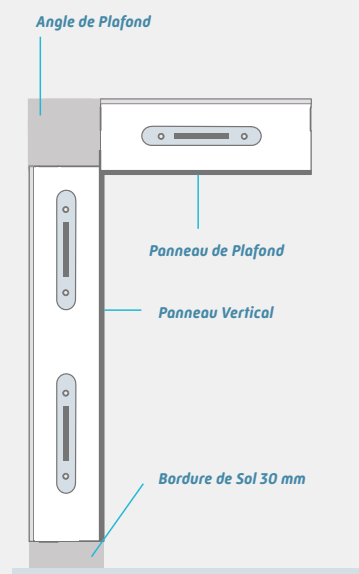

MATRIX 60, 85 et 105 - SANS PLANCHER



BORDURE DE SOL ISOLÉE

Il s'agit d'un principe d'assemblage sans panneaux de sol, utilisables uniquement dans le cas d'un sol en béton isolé. Le montage se fait comme suit :

1. Les renforts au sol de 30 mm correspondant au périmètre de la chambre frigorifique sont fixés sur le béton (à l'exception des espaces libres pour le passage au niveau des portes). Ils sont fixés au sol par des montants en plastique et une vis, tous deux inclus dans le kit de montage.
2. Ensuite, les bordures isolées sont emboîtées en utilisant des cames des boîtes sur les axes des bordures de 30 mm. Pour cela, il faut utiliser la clé de manoeuvre fournie dans le kit de montage.
3. Les panneaux verticaux sont ensuite montés à travers l'assemblage des boîtiers à la bordure isolée, selon le même principe. Ces bordures existent pour chaque épaisseur de panneaux, 60, 85, 105 et 150 mm, et en trois hauteurs : 180, 200 et 240 mm.

SUPPORT DE SOL ISOLÉ

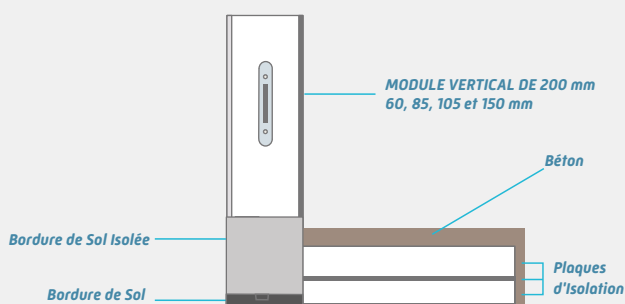

UTILISATION ET TYPES D'ANGLES

Pour les types **E** et **A**, sur les **MATRIX 105** et **150**, la différence est le sens : gauche pour le type A et droite pour le type E.

PLANS D'ÉTAGE

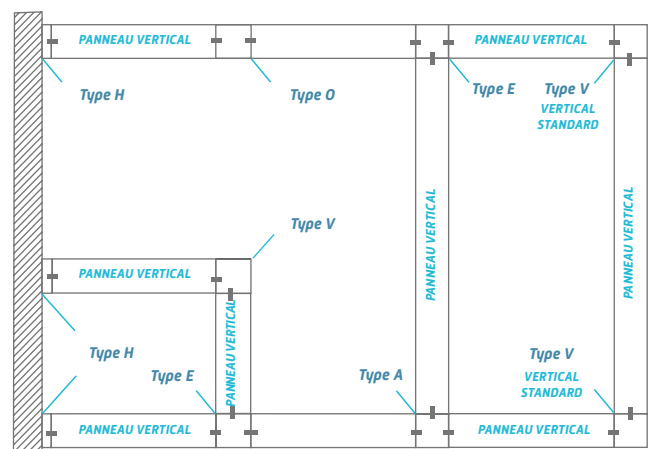

ÉTAGE

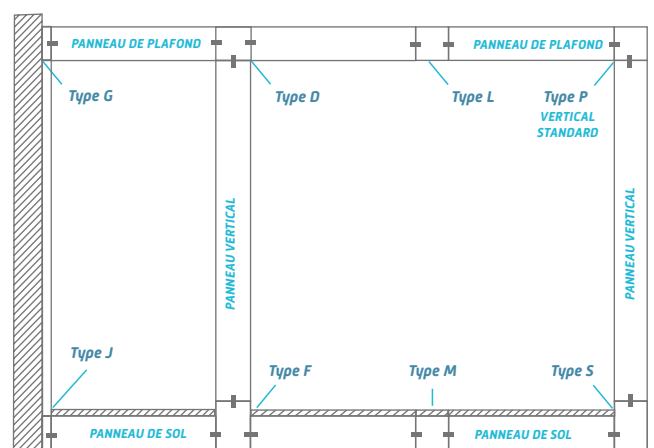

ANGLE VERTICAL ET DE PLAFOND

Tous les angles verticaux et de plafond MATRIX sont disponibles dans les longueurs suivantes (leurs largeurs seront égales aux modèles MATRIX sélectionnés 60, 85, 105 ou 150 mm).

MATRIX 60

Fabriqué en PVC gris RAL 7012 avec une section carrée de 60x60 mm, non injecté en polyuréthane.

L'angle vertical extérieur est arrondi pour faciliter le nettoyage et a deux faces pour fixation avec les panneaux verticaux. Utilisé pour les versions :

Blanc/gris, Acier inoxydable/Gris, Acier inoxydable/Acier inoxydable, Blanc/Acier inoxydable et Blanc/Blanc.

Pour toutes les autres versions avec revêtement **Blanc/Blanc et Acier inoxydable/Blanc**, ainsi que les angles de plafond 3 voies Type E et D et 2 voies L et O (pour chambres reliées), on utilise un profil PVC de section carrée 60x60 mm, Blanc ou Gris non injecté en polyuréthane.

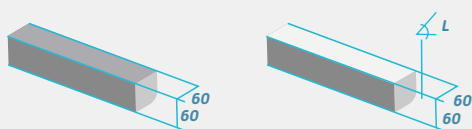

2 voies		3 voies	
PLAFOND	VERTICALES	PLAFOND	VERTICALES
800	1630	800	1630
885	1715	1000	1715
1000	1800	1200	1800
1085	2000	1400	2000
1200	2030	1600	2030
1285	2115	1800	2115
1400	2200	2000	2200
1485	2230	2200	2230
1600	2315	2400	2315
1800	2400	2600	2400
2000	2430	3000	2430
2200	2515	3200	2515
2400	2630	-	2630
2600	2715	-	2715
2800	2830	-	2830
3000	2915	-	2915
3200	3030	-	3030
-	3115	-	3115
-	3320	-	3230
-	3315	-	3315

MATRIX 85

Fabriqué en PVC gris RAL 7012 avec une section carrée de 85x85 mm, injecté en polyuréthane. L'angle vertical extérieur est arrondi pour faciliter le nettoyage et a deux faces pour fixation avec les panneaux verticaux. Utilisé pour les versions avec revêtement Blanc/Gris et Acier inoxydable/Gris.

Pour les versions avec revêtement Blanc/Blanc et Acier inoxydable/Blanc, ainsi que les angles de plafond 3 voies Type E et D et 2 voies L et O (pour chambres reliées), on utilise un profil PVC de section carrée 85x85 mm, Blanc ou Gris injecté en polyuréthane.

Pour les autres versions avec revêtement Blanc/Blanc et Acier inoxydable/Blanc, avec 2 ou 3 directions, les angles de section carrée de 85x85 mm avec une tôle d'acier inoxydable unie avec un profil en plastique injecté de polyuréthane.

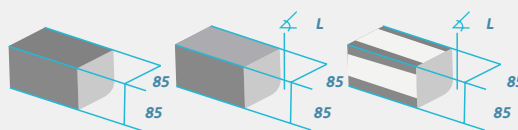

2 voies		3 voies	
PLAFOND	VERTICALES	PLAFOND	VERTICALES
800	1600	800	1600
885	1630	1000	1630
1000	1715	1200	1715
1085	1800	1400	1800
1200	2000	1600	2000
1285	2030	1800	2030
1400	2115	2000	2115
1485	2200	2200	2200
1600	2230	2400	2230
1800	2315	2600	2315
2000	2400	2800	2400
2200	2430	3000	2430
2400	2515	3200	2515
2600	2630	-	2630
2800	2715	-	2715
3000	2830	-	2830
3200	2915	-	-
-	3030	-	-
-	3115	-	-

MATRIX 105

Fabriqué en PVC gris RAL 7012 avec une section carrée de 105x105 mm, injecté en polyuréthane. L'angle vertical extérieur est arrondi pour faciliter le nettoyage. Il a deux axes à deux faces pour la fixation avec les panneaux verticaux. Cet angle est utilisé pour les versions avec revêtement Blanc/Gris et Acier inoxydable/Gris.

Pour les versions avec revêtement Blanc/Blanc et Acier inoxydable/Blanc, ainsi que les angles de plafond 3 voies Type E + A (droite et gauche) et D, et 2 voies Type L et O (pour chambres reliées), on utilise un profil PVC de section carrée 105x105 mm, Blanc ou Gris injecté en polyuréthane.

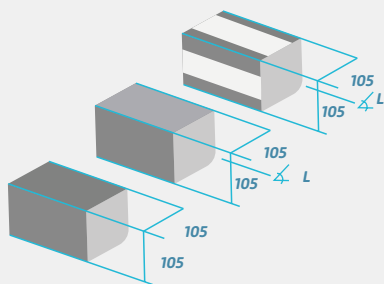

2 voies		3 voies	
PLAFOND	VERTICALES	PLAFOND	VERTICALES
800	1600	800	1600
885	1630	1000	1630
1000	1715	1200	1715
1085	1800	1400	1800
1200	2000	1600	2000
1285	2030	1800	2030
1400	2115	2000	2115
1485	2200	2200	2200
1600	2230	2400	2230
1800	2315	2600	2315
2000	2400	2800	2400
2200	2430	3000	2430
2400	2515	3200	2515
2600	2630	-	2630
2800	2715	-	2715
3000	2830	-	2830
3200	2915	-	2915
-	3030	-	3030
-	3115	-	3115

MATRIX 150

Pour les autres versions avec revêtement **Acier inoxydable/Acier inoxydable et Blanc/Acier inoxydable**, à 2 ou 3 voies, on utilise l'angle de section carrée de 105x105 mm fait en tôle d'acier inoxydable avec un plastique injecté de polyuréthane.

Cet angle a une section carrée de 150x150 mm et est fait de tôle d'acier inoxydable ou prélaquée (selon le revêtement intérieur et extérieur des panneaux) reliée avec un profil en plastique et injecté de polyuréthane. Il est disponible avec 2 voies pour les chambres standard, avec 2 voies de Type L et O, ou avec 3 voies de Type E et D pour les chambres reliées.

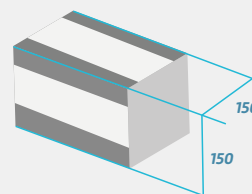

2 voies		3 voies	
PLAFOND	VERTICALES	PLAFOND	VERTICALES
800	1630	800	1630
950	1750	1200	1750
1200	1780	1600	1780
1350	2180	2000	2180
1600	2330	2400	2330
1750	2580	2800	2580
2000	2730	3200	2730
2150	2980	-	2980
2400	3130	-	3130
2800	-	-	-
3200	-	-	-

ANGLE DE SOL

Les angles de sol de MATRIX sont disponibles dans les mesures suivantes :

MATRIX 60

El ángulo de suelo MATRIX 60 es estándar y tiene 2 o 3 vías. Es hecho en PVC y tiene una sección rectangular de 115x60 mm inyectado con poliuretano.

- **GRIS RAL 7012** pour les versions Blanc/Gris, Acier inoxydable/Gris, Blanc/Acier inoxydable, Acier inoxydable/Acier inoxydable.
- **BLANC** pour les versions Blanc/Blanc et Acier inoxydable/Blanc.

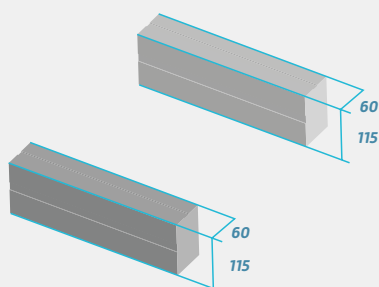

MATRIX 85

L'angle de sol MATRIX 85 est standard et comporte 2 ou 3 voies. Il est fabriqué en PVC et a une section rectangulaire de 115x85 mm injectée en polyuréthane, avec deux couleurs selon le revêtement de la chambre frigorifique :

- **GRIS RAL 7012** pour les versions **Blanc/Gris, Acier inoxydable/Gris, Acier inoxydable/Acier inoxydable et Blanc/Acier inoxydable.**
- **Blanc** pour les versions **Blanc/Blanc et Acier inoxydable/Blanc.**

Pour les versions avec revêtement Acier inoxydable/ Acier inoxydable et Blanc/Acier inoxydable. L'angle de section rectangulaire de 115x85 mm est fait en tôle d'acier inoxydable unie avec un profil en plastique qui assure à son tour l'isolation thermique, injecté avec du polyuréthane.

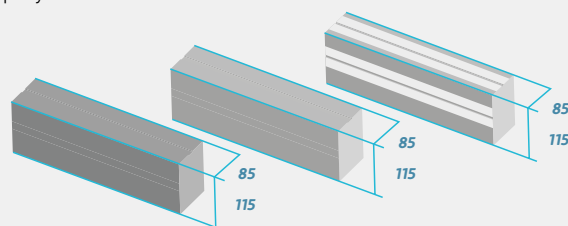

Dimensions

		Matrix 60	Matrix 85	Matrix 105	Matrix 105		
LONGUEUR	HAUTEUR	LARGEUR			LONGUEUR	HAUTEUR	LARGEUR
400	115	60	85	105	400	180	150
600	115	60	85	105	-	-	-
800	115	60	85	105	800	180	150
1000	115	60	85	105	-	-	-
1200	115	60	85	105	1200	180	150
1400	115	60	85	105	-	-	-
1600	115	60	85	105	1600	180	150
1800	115	60	85	105	-	-	-
2000	115	60	85	105	2000	180	150
2200	115	60	85	105	-	-	-
2400	115	60	85	105	2400	180	150



MATRIX 105

Pour toutes les versions, l'angle a une section rectangulaire de 115 x 105 mm est fait de tôle d'acier inoxydable ou prélaquée (selon le revêtement intérieur et extérieur des panneaux) reliée avec un profil en plastique et injecté de polyuréthane.

Selon la version, il a les caractéristiques suivantes :

- **Blanc/Gris et Acier inoxydable/Gris**, la tôle extérieure est GRIS RAL 9006 et la partie de 30 mm visible à l'intérieur est BLANC 1006 ou ACIER INOXYDABLE.
- **Acier inoxydable/Acier inoxydable ou Blanc/Acier inoxydable/Gris**, la tôle extérieure est de couleur Acier inoxydable et la partie de 30 mm visible à l'intérieur est BLANC 1006 ou ACIER INOXYDABLE.
- **Blanc/Blanc ou Acier inoxydable/Blanc**, la tôle extérieure est BLANC 1006 et la partie de 30 mm visible à l'intérieur est BLANC 1006 ou ACIER INOXYDABLE.

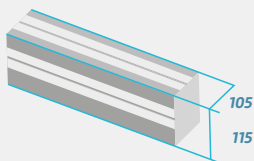

MATRIX 150

Pour toutes les versions, l'angle de section rectangulaire de 180x150 mm est fait de tôle d'acier inoxydable ou prélaquée (selon le revêtement intérieur et extérieur des panneaux) reliée avec un profil en plastique et injecté de polyuréthane.

Selon la version, il a les caractéristiques suivantes :

- **Blanc/Gris et Acier inoxydable/Gris**, la tôle extérieure est GRIS RAL 9006 et la partie de 30 mm visible à l'intérieur est BLANC 1006 ou ACIER INOXYDABLE.
- **Acier inoxydable/Acier inoxydable ou Acier inoxydable/Blanc**, la tôle extérieure est de BLANC 1006 et la partie de 30 mm visible à l'intérieur est BLANC 1006 ou ACIER INOXYDABLE.
- **Blanc/Blanc ou Acier inoxydable/Blanc**, la tôle extérieure est BLANC 1006 et la partie de 30 mm visible à l'intérieur est BLANC 1006 ou ACIER INOXYDABLE.

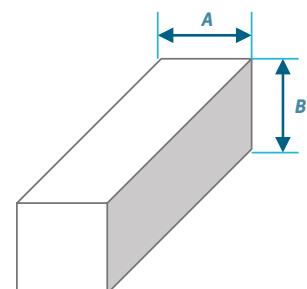
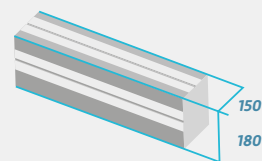

Compléments et Accessoires de Montage

RIDEAU À LAMES

Ce rideau est constitué de lames de PVC qui ont des supports en polyéthylène articulés montés sur des tubes en PVC. Les lames transparentes ont une largeur de 200 mm et une épaisseur de 2 mm.



Rideau à lames

RAMPE D'ACCÈS

NOUVEAUTÉ

La nouvelle rampe d'accès de MATRIX présente une structure en acier galvanisé et est revêtue d'un aluminium antidérapant. De par sa conception et ses caractéristiques, il s'agit d'un élément léger qui peut être déplacé facilement, mais très résistant, car il peut supporter jusqu'à 800 kg de charge dynamique.

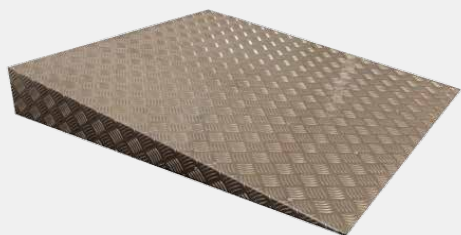

SEUIL

NOUVEAUTÉ

Nouveau seuil fabriqué en PVC injecté qui améliore la résistance mécanique par rapport aux modèles précédents. De même, l'utilisation du PVC dans cette pièce clé de notre chambre frigorifique MATRIX élimine l'apparition des risques biologiques associés à l'utilisation d'autres matériaux organiques comme le bois (par exemple, l'apparition de champignons).



DATA LOGGER

NOUVEAUTÉ

Avec ce nouveau Data Logger, vous pouvez maintenant connaître et contrôler à tout moment et où que vous soyez les conditions environnementales de votre chambre frigorifique MATRIX. Grâce à une APP sur votre téléphone mobile, vous pouvez accéder à la température et à l'humidité de l'intérieur de votre chambre frigorifique et recevoir des alertes si certains niveaux sont atteints. Grâce à ce dispositif facile à installer par positionnement magnétique, la sécurité de la traçabilité des conditions dans lesquelles vos produits sont stockés est garantie.



Data logger

PROFIL DE VIDE SANITAIRE

Il s'agit d'un profilé rectangulaire 60x40 mm en PVC, destiné à améliorer le niveau de plancher pour le montage des sols, ainsi qu'à assurer le passage de l'eau dans les chambres exposées aux intempéries et à éviter la condensation dans le sous-sol de la zone réfrigérée.

De plus, placés en parallèle tous les 400 mm et correctement ajustés avec un niveau, ils permettent d'assurer la pose des panneaux au sol sans décalage entre eux.

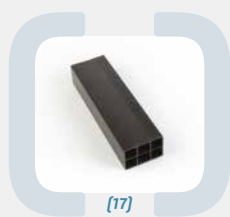

[17]



[18]

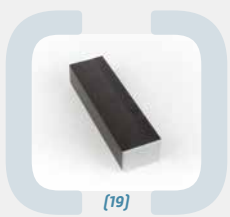

[19]

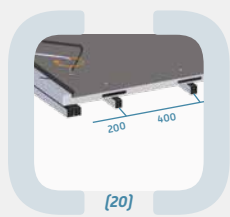

[20]

[17] Profil de vide sanitaire

[18] Plateau

[19] Ensemble

[20] Accorder une attention

particulière à l'implantation des trous sous les profilés de sol

KIT DE PROFIL SANITAIRE

Les kits de profils sanitaires sont composés de 2 parties, le canal en PVC fixé au mur, et le profil en PVC blanc arrondi en quart de cercle, fermé en clip sur ce canal. Pour chaque coin de la chambre frigorifique, il y a à cet effet une pièce de finition appelée coin angulaire.



[21]

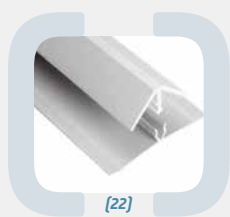

[22]

[21] Coin intérieur et Coin extérieur

[22] Profil sanitaire

SUPPORTS DE PLAFOND

Il existe plusieurs possibilités pour le support de cet élément :

PANNEAU AUTOPORTANT

Le panneau est considéré comme autoportant appuyé sur les murs lorsque la largeur maximale de la chambre frigorifique est inférieure ou égale à la portée (A) admissible.

Panneau				
Épaisseur	60 mm	85 mm	105 mm	150 mm
Largeur max.	4000 mm	4800 mm	5500 mm	6000 mm
N° de fixation	2	2	2	2



PANNEAU SUSPENDU DANS LA STRUCTURE

La distance entre les axes des points de suspension doit dans ce cas être \leq à la portée admissible des panneaux de plafond. Chaque point de suspension s'effectue par la fixation à un coffret entraxe $< 3,20$ m et sur deux boîtiers pour les fixations supérieures.

Pour les deux types de panneau, les informations techniques sont les suivantes :

- Charge totale 60 da N/m²
- Flèche $\leq 1/200$ de la portée
- Sécurité contre les ruptures
- Compatibilité avec la résistance de fixation

Lorsque la largeur de la chambre frigorifique est supérieure à la portée des panneaux de plafond, 2 types de structure sont proposés pour rendre le panneau autoportant :

120 OMEGA

Portée des structures Largeur de la chambre en mm	Distance maximale entre les axes des structures
3600	3200
3800	3200
4000	3200
4200	3200
4400	3200
4800	3200
5000	2400
5200	2400
5400	2000
5600	1600
5800	1600
6000	1600

STRUCTURE AUXILIAIRE

La structure métallique auxiliaire de 320 mm est indiquée pour les chambres froides dont la dimension interne est comprise entre 6 et 14,80 mm.

La base de calcul pour la distance entre les axes de ces structures est la suivante :

- Charge totale 40 kg/m² pour construction ouverte et 50 kg/m² en construction fermée
- Flèche admissible $\leq 1/200$ de la portée
- 1 seul support de plafond par panneau lorsque la longueur est \leq à 3,20 m
- 2 seul support de plafond par panneau lorsque la longueur est $>$ à 3,20 m

SUPPORT DE PLAFOND

Cette pièce, en acier inoxydable, est destinée à la récupération des panneaux de toit dans les 3 cas de montage mentionnés ci-dessus (suspension dans la structure, suspension en oméga ou suspension avec treillis métallique). Elle est fabriquée avec la chambre frigorifique seulement dans ces 3 cas de montage. Le support de plafond est inséré entre 2 caisses et se fixe à l'aide d'axes.

Après l'emplacement de la position des suspensions sur le plan qui accompagne la chambre frigorifique, la préparation de la pose correspond au schéma suivant.

Après montage des panneaux, il est indispensable de remplir de silicone la cavité autour des tiges filetées. Il faut ensuite serrer l'écrou sur la rondelle d'étanchéité en plastique. Cette rondelle a une partie saillante qui est insérée dans le raccord des panneaux.

MÉTHODE DE POSE DES SUPPORTS DES PANNEAUX DE PLAFOND

Il est très important de respecter scrupuleusement toutes ces consignes, notamment en ce qui concerne l'étanchéité qui devra être parfaite à l'extérieur du panneau de plafond.

Distance maximale entre les axes des structures		
Portée de la structure Largeur de la chambre en mm	Structure ouverte	Structure fermée
640	600	600
660	600	600
680	600	600
700	600	600
720	600	600
740	600	600
760	600	600
780	600	600
800	600	600
820	600	600
840	600	600
860	600	600
880	600	600
900	600	600
920	560	600
940	560	600
960	520	600
980	520	600
1000	440	560
1020	320	560
1040	320	480
1060	320	440
1080	320	440
1100	320	440
1120	320	400
1140	320	400
1160	240	360
1180	240	360
1200	200	320
1220	160	320
1240	160	280
1260	160	280
1280	200	280
1300	200	280
1320	200	240
1340	200	240
1360	160	240
1380	160	240
1400	160	200
1420	160	200
1440	160	200
1460	160	200
1480	160	160

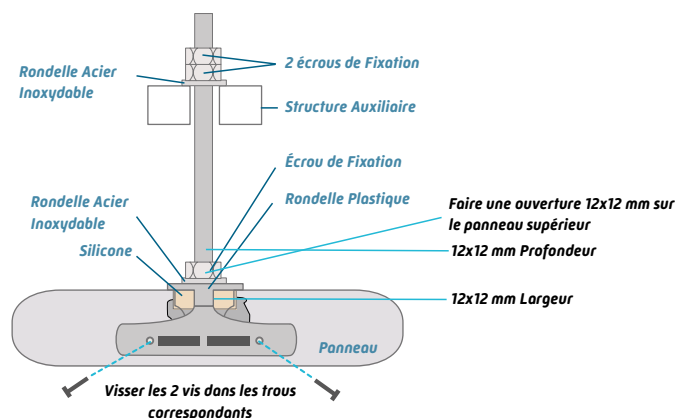

- [23] Structure Auxiliaire
- [24] Support pour la Structure Auxiliaire
- [25] Structure Auxiliaire et Support
- [26] Structure Omega

FRISE OU PLINTHE

Les frises ou plinthes sont des profilés en PVC de couleur blanche qui sont fixés à la base des panneaux verticaux pour assurer leur protection. À cette fin, il y a des pièces en PVC à insérer dans les coins de la chambre frigorifique, ainsi que dans les extrémités des profilés.



[27] Frise

[28] Plinthe

VANNE D'ÉQUILIBRE DE PRESSION

Les instructions de montage de la chambre froide sont accompagnées d'un guide complet pour l'installation de cet élément. Il existe deux modèles de vannes compensatrices dont l'utilisation dépend du volume de la chambre froide, selon le tableau suivant :

Température à l'intérieur de la chambre frigorifique

VOLUME (m³)	<-30*	<-20	<-15	<-10	<-5
<20	1*	1	1	1	1
<50	1*	2	2	2	2
<100	1*	1*	1*	1*	1*

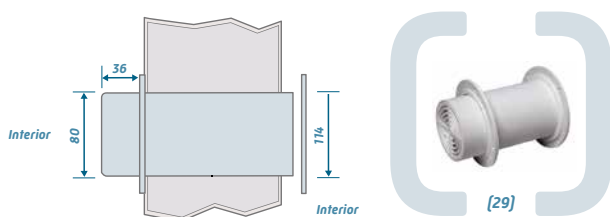

[29] Vanne d'équilibre de pression T2-21

PROFILÉS EN TÔLE

Les profils pliés plats ou en forme de L, U, ou Z sont disponibles avec 3 versions de revêtement :

- Acier inoxydable
- Prélaqué BLANC référence 1006
- Gris (RAL 9006)

Ces profils sont utilisés pour fournir une fixation au panneau vertical et au plafond à des cloisonnements mobiles intermédiaires pour couvrir des panneaux découverts et améliorer ainsi la finition d'une chambre frigorifique.

ÉTAGÈRES MODULAIRES CONVENTIONNELLES



MATRIX peut être équipé d'étagères en aluminium anodisé de 15 microns et certifiées pour un usage sanitaire.

Conformément à la philosophie des produits Coldkit, ces étagères combinent un design fonctionnel et élégant avec un montage rapide et simple, conçu pour faciliter le nettoyage et l'entretien.

De plus, ses matériaux garantissent une capacité par étagère de 100 à 120 kg. Les pieds réglables et la possibilité de niveaux (jusqu'à 10), associés à la possibilité de montages angulaires, favorisent une adaptation parfaite à l'espace intérieur de la chambre frigorifique.



COLDKIT

Keep Fresh

PUREVER
INDUSTRIAL SOLUTIONS

PUREVER  INDUSTRIES
Protecting Life

PUREVER INDUSTRIAL SOLUTIONS

Zona Industrial de Nelas
Lugar do Poço Forrado, Apartado 7
3521-909 Nelas (Viseu)

T +351 232 941 280
info@coldkit.com

www.coldkit.com
www.pureverindustrialsolutions.com